

ELESTA RELAIS MIT ZWANGSGEFÜHRTEN KONTAKTEN

E-MAIL: ADMIN@ELESTA-GMBH.COM
INTERNET: WWW.ELESTA-GMBH.COM

ADRESSE: HEUTEILSTRASSE 18, CH-7310 BAD RAGAZ
TELEFON: +41 81 303 54 00

RELAIS, RELAISZUBEHÖR UND RELAISMODULE





Produktkatalog - Relais mit zwangsgeführten Kontakten
Auflage 11/2021
Herausgeber:
ELESTA GmbH, Bad Ragaz, Schweiz

Alle Rechte vorbehalten. Das Werk und seine Teile sind urheberrechtlich geschützt.
Jede Verwertung in anderen als den gesetzlich zugelassenen Fällen bedarf deshalb der vorherigen schriftlichen
Einwilligung des Herausgebers.

Über uns	2
Unsere Baureihen	3
Anwendungshinweise	11
Relais mit zwangsgeführten Kontakten	13
SISF Baureihen	13
SIS Baureihen	15
SIF Baureihen	23
SID4 Baureihe	26
SGR282 ZK Baureihe	27
SIM Baureihen	28
SLR4 Baureihe	31
SIR Baureihen	32
SIP6 Baureihe	39
Relaismodule	40
SMD Baureihe	40
SMF Baureihen	41
Relaiszubehör	44
Tragschienenfassungen	44
Printfassungen	49



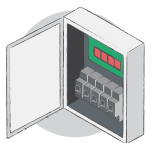
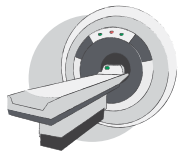
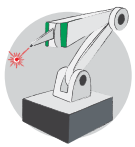

Bis in die 1980er-Jahre stand ELESTA für Schweizer Innovation in der Elektromechanik und Elektronik. Als im März 1997 aus dem Erbe der „alten“ ELESTA Elektronik AG die neue ELESTA relays GmbH gegründet wurde, konzentrierte sich das Unternehmen auf die Herstellung von Relais mit zwangsgeführten Kontakten. Später kamen die Geschäftsfelder für kundenspezifische Entwicklungs- und Produktionsdienstleistungen sowie der Bereich Sensorik hinzu. Was 1997 mit rund einem Dutzend Mitarbeitern und der Produktion von wenigen Relais begann, wurde zu einer Erfolgsgeschichte. Mitten in Europa konnte sich einer der innovativsten Hersteller von Relais weltweit erfolgreich etablieren.

25 Jahre später, ELESTA relays GmbH heisst jetzt ELESTA GmbH und das Leistungsspektrum umfasst nun neben Relais mit zwangsgeführten Kontakten mit 25 Basisbaureihen auch Relaismodule und schliesst die Entwicklung und Fertigung kundenspezifischer Sensoren für funktionale Sicherheit mit ein.

Überall dort, wo Unfallgefahr droht, ob bei einem Gleisübergang, einem Lift, bei Robotern, Medizinlasern, Röntgengeräten oder Baukränen, um nur einige Anwendungen zu nennen, kommen ELESTA Relais als Herzstück in Anwendungen der funktiona-

len Sicherheit zum Einsatz. Die Besonderheit dieser Relais ist die Zwangsführung. Dieses Konstruktionsmerkmal des Relais verbindet die Relaiskontakte so miteinander, dass bei einem Verschweissen eines Kontaktes alle anderen gegenfunktionalen Kontakte nicht mehr schliessen können. Damit wird eine Überwachung der Last- und Rückmeldekreise sehr einfach und sicher möglich.

Dass in diesem Technologiefeld noch Innovationen möglich sind, beweist unter anderem das neuartige Doppelankerrelais SID mit zwei unabhängigen zwangsgeführten Kontaktsätzen nach IEC 61810-3 Typ A. Diese Neuentwicklung erreicht ein grosses Einsparungspotenzial in allen technischen und ökologischen Bereichen, verbunden mit einer Verbesserung der Zuverlässigkeit der gesamten Steuerungsarchitektur.

Sie können alle Datenblätter auch auf www.elesta-gmbh.com herunterladen

UNSERE BAUREIHEN

KOMPAKT & SICHER

SIS2, SIS3, SIS4, SIS6

- Kleine Abmessungen
maximale Bauhöhe 16,5 mm
- Grosser Erregerspannungsbereich
- Geringe Spulennennleistung
- Zackenkronenkontakte für sehr hohe Kontaktzuverlässigkeit
- Spulen können für Bahnanwendung gemäss EN 50155 ausgelegt werden
- Hohe Schock- und Vibrationsfestigkeit
- Schaltstrombereich: 3 mA, ..., 6 A
- Schutzart: RT III

Anwendungsbereiche:

- Robotik
- Aufzugstechnik
- Prozessindustrie
- Geeignet für Umgebungstemperatur bis zu 85°C

Ab Seite 15

SISF2, SISF3

- Flache Bauform:
maximale Bauhöhe 13 mm
- Zackenkronenkontakte für sehr hohe Kontaktzuverlässigkeit
- Hohe Schock- und Vibrationsfestigkeit
- Schaltstrombereich: 3 mA, ..., 6 A
- Schutzart: RT II

Anwendungsbereiche:

- Transporttechnik
- Medizintechnik
- Sensorik
- Geeignet für Umgebungstemperatur bis zu 85°C

Ab Seite 13

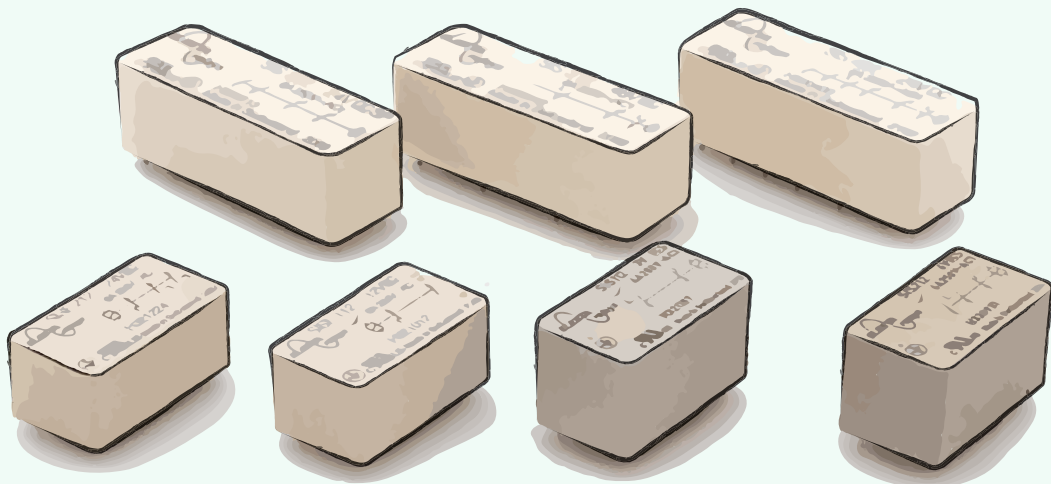

SIF3, SIF4, SIF6

- Superflache Bauform:
maximale Bauhöhe 10,9 mm
- Bauteilbestückung unter dem Relais
möglich
- Zackenkronenkontakte für sehr hohe
Kontaktzuverlässigkeit
- Spulen können für Bahnanwendung
gemäss EN 50155 ausgelegt werden
- Schaltstrombereich: 3 mA, ..., 10 A
- Schutzart: RT II

Anwendungsbereiche:

- Zutrittskontrollen
- Interfaces
- Robotik

Ab Seite 23

SLR4

- Flache Bauform:
maximale Bauhöhe 16,5 mm
- Hohe Kontaktzuverlässigkeit
- Leistungsstark
- Schaltstrombereich: 10 mA, ..., 10 A
- Schutzart: RT II

Anwendungsbereiche:

- Maschinen- und Anlagenbau
- Bahntechnik
- Werkzeugmaschinen

Seite 31

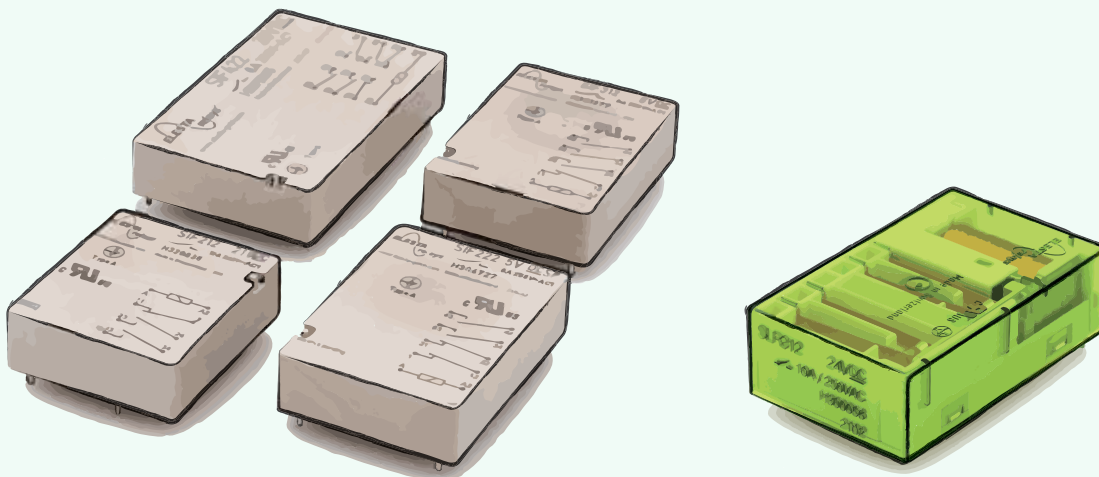

FLACH & LEISTUNGSFÄHIG

UNSERE BAUREIHEN

ISOLATIONSFEST

SGR282 ZK

- Hohe Prüfspannungsfestigkeit zwischen Spule und Kontakten bis 5000 V_{eff}
- Umspritzte Spulenkonstruktion
- Anwendung im ATEX-Bereich möglich
- Zackenkronenkontakte für sehr hohe Kontaktzuverlässigkeit
- Kontaktvariabel
- Schaltstrombereich: 4 mA, ..., 8 A
- Schutzart: RT II

Anwendungsbereiche:

- Transporttechnik
- Prozessindustrie
- Bergbau

Seite 27

SIM2, SIM3, SIM4

- hohe Prüfspannungsfestigkeit zwischen Spule und Kontakten bis 5000 V_{eff}
- Umspritzte Spulenkonstruktion
- Anwendung im ATEX-Bereich möglich
- Extrem hohe Luft- und Kriechstrecken
- Schaltstrombereich: 10 mA, ..., 8 A
- Schutzart: RT II

Anwendungsbereiche:

- Prozessindustrie
- Hubtechnik
- Interfaces
- Remote Control

Ab Seite 28

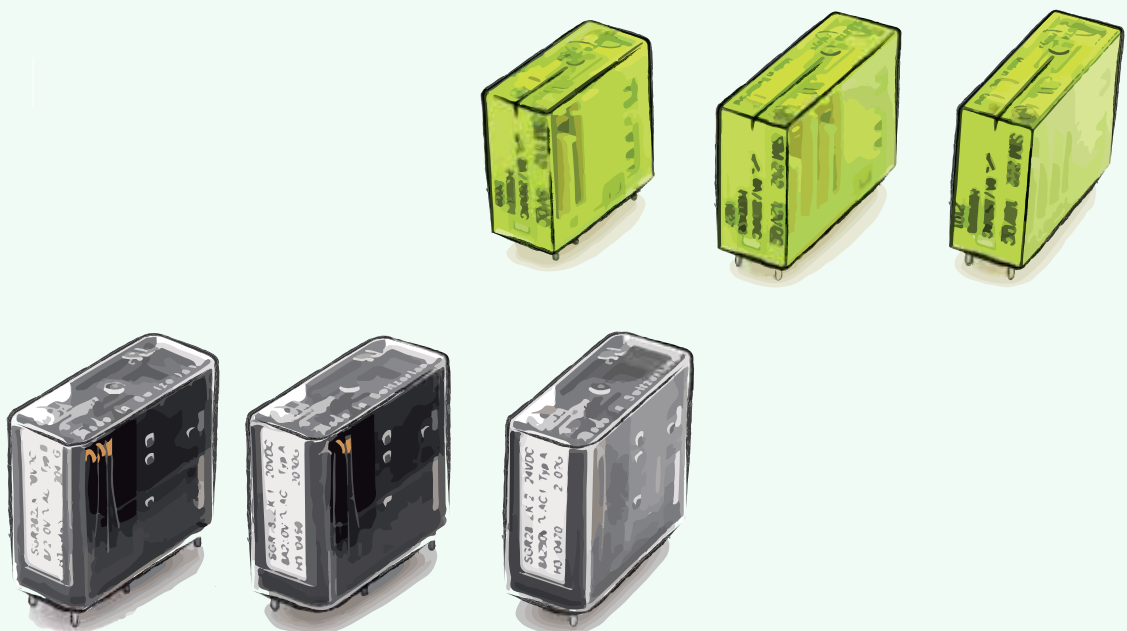

SIR4, SIR6, SIR8, SIR10

- Leistungsstark
- Hohe Kontaktzuverlässigkeit
- Kontaktbelegung frei wählbar
- Geringe Spulenverlustleistung
- Grosser Spulenarbeitsbereich mit sensibler Spule
- Spulen können für Bahnanwendung gemäss EN 50155 ausgelegt werden
- Schaltstrombereich: 10 mA, ..., 10 A
- Schutzart: RT II

Anwendungsbereiche:

- Aufzugstechnik
- Prozessindustrie
- Werkzeugmaschinen
- Fahrzeugbau

Ab Seite 32

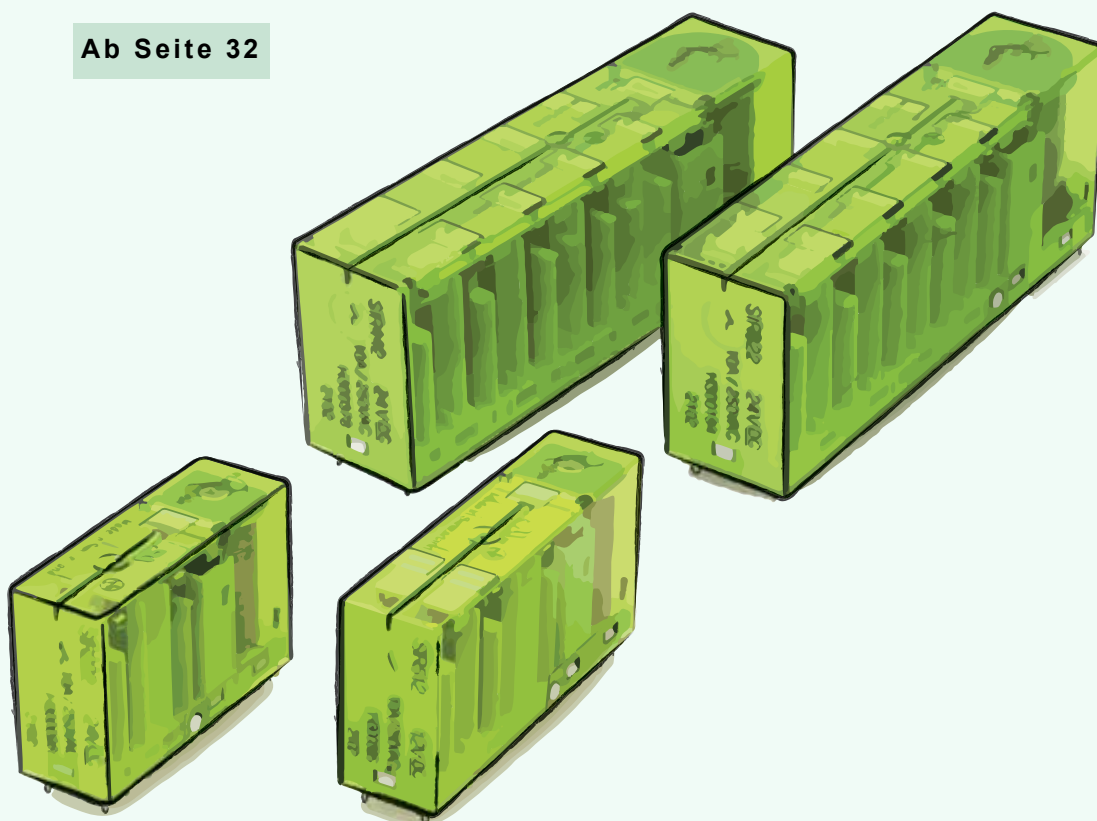

VARIABEL & VIELSEITIG

UNSERE BAUREIHEN

ZWEI IN EINEM

SID4

- Superflache Bauform:
maximale Bauhöhe 10,9 mm
- Doppelankerrelais mit je 2 Kontakten
in Reihe je Pfad
- Zweikanaligkeit mit nur einem Relais
möglich
- Bauteilbestückung unter dem Relais
möglich
- Zackenkronenkontakte für sehr hohe
Kontaktzuverlässigkeit
- Schaltstrombereich: 3 mA, ..., 8 A
- Schutzart: RT II

Anwendungsbereiche:

- Zutrittskontrollen
- Interfaces
- Robotik
- Geeignet für Umgebungstemperatur
bis zu 85°C

Seite 26

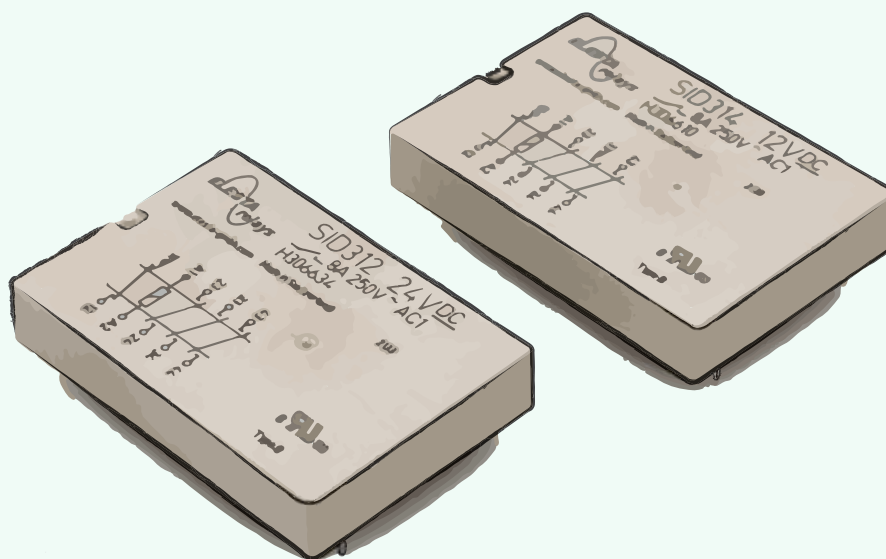

SIR4P

- Extrem leistungsstark
- Hohe Kontaktzuverlässigkeit
- Für Lasten mit hohem Spitzenstrom
- Spulen können für Bahnanwendung gemäss EN 50155 ausgelegt werden
- Schaltstrombereich: 5 mA, ..., 12 A
- Schutzart: RT II

Anwendungsbereiche:

- Torsteuerung
- Motion Control
- Transporttechnik
- Landmaschinen

Seite 34

SIP6

- Extrem leistungsstark
- Sehr hohe Kontaktzuverlässigkeit
- Für höchste Lasten bei 3-Phasen- anwendungen und DC-Lasten
- Schaltstrombereich: 5 mA, ..., 16 A
- Schutzart: RT II

Anwendungsbereiche:

- Hydrauliksteuerungen
- Baumaschinen
- Hubtechnik
- Off-Shore
- Landmaschinen

Seite 39

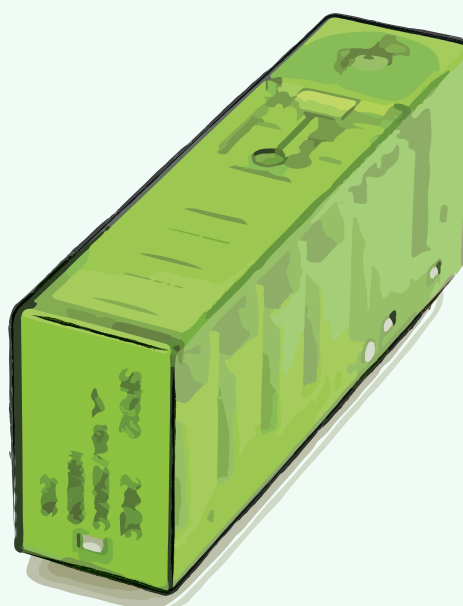

LEISTUNGSSTARK

UNSERE BAUREIHEN

ROBUST

SMD4

- Zackenkronenkontakte für sehr hohe Kontaktzuverlässigkeit
- Einbindung in Sicherheitsanwendungen nach IEC/EN 62061, ISO/EN 13849 möglich
- Zweikanaligkeit möglich
- Schutzbeschaltung für Relaispule
- Robustes Gehäuse für Montage auf Tragschiene
- steckbare Anschlussklemmen mit Schraub- und Push-in-Technologie
- Schaltstrombereich: 3 mA, ..., 8 A
- Schutzart: IP 20

Anwendungsbereiche:

- Zutrittskontrollen
- Interfaces
- Aufzüge, Rolltreppen
- Bahnanwendungen

Seite 40

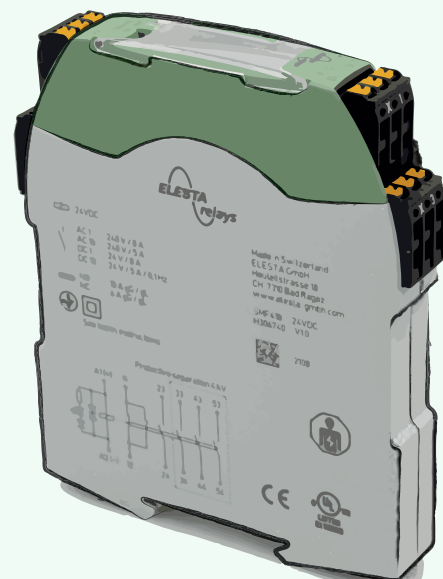

SMF3, SMF4, SMF5

- Zackenkronenkontakte für sehr hohe Kontaktzuverlässigkeit
- Einbindung in Sicherheitsanwendungen nach IEC/EN 62061, ISO/EN 13849 möglich
- Schutzbeschaltung für Relaisspule
- Robustes Gehäuse für Montage auf Tragschiene
- steckbare Anschlussklemmen mit Schraub- und Push-in-Technologie
- Schaltstrombereich: 3 mA, ..., 10 A
- Schutzart: IP 20

Anwendungsbereiche:

- Zutrittskontrollen
- Interfaces
- Aufzüge, Rolltreppen
- Bahnanwendungen

Ab Seite 41

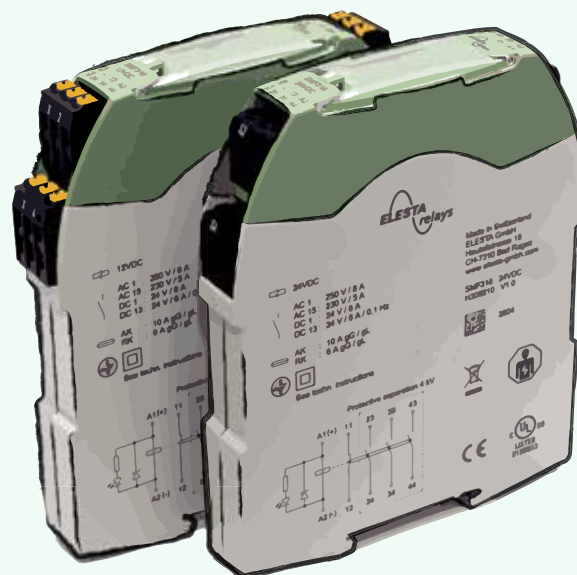

ROBUST

ANWENDUNGSHINWEISE

Reihenschaltung von Kontakten

Durch eine Reihenschaltung von zwei Kontakten kann die Kontaktlebensdauer bei aggressiven Schaltlasten mit starker Lichtbogenbildung um bis zu 50% erhöht werden. Zudem verdoppelt sich die Luftstrecke bei geöffneten Kontakten im Gegensatz zu einem einzelnen Kontakt. Die mögliche maximale Abschaltleistung erhöht sich dadurch deutlich und ist somit insbesondere bei höheren DC-Lasten interessant. Der maximal zulässige Strom kann beispielsweise bei einer 110 VDC Anwendung von 0,5 A (a) auf 0,9 A (b) erhöht werden.

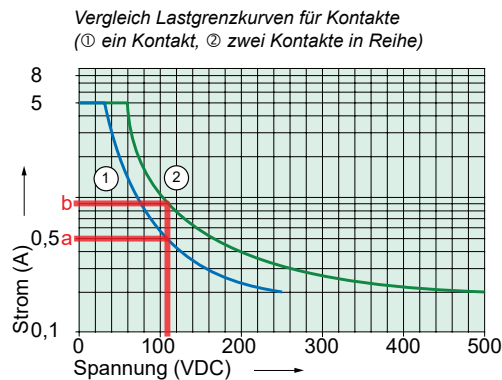
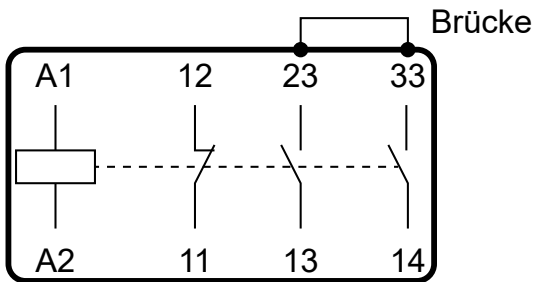

Parallelschaltung von 2 Kontakten zur Lastaufteilung

Durch eine Parallelschaltung von zwei Kontakten ist eine Laststromaufteilung möglich. Der zulässige Strom darf aber nur um 60 % des zulässigen Maximalstroms erhöht werden, um eine Kontaktüberlastung zu vermeiden. Ursache ist die asymmetrische Aufteilung der Last auf die Kontakte. Dies bedeutet, dass zum Beispiel bei einem maximal zulässigen Laststrom von 10 A bei 20 VDC (a) an einem Kontakt durch Parallelschalten von 2 Kontakten die mögliche Gesamtlast auf 16 A (b) erhöht werden kann.

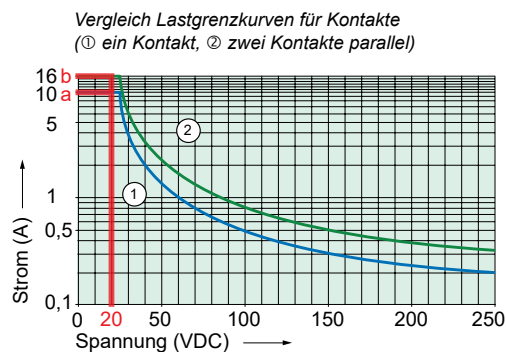
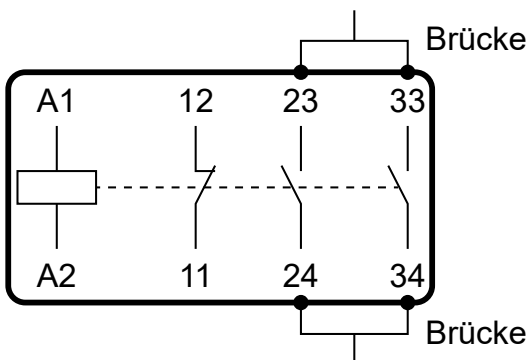

Parallelschaltung von 2 Kontakten zur Erhöhung der Kontaktzuverlässigkeit

Durch die Parallelschaltung von zwei Relaiskontakten kann die Kontaktzuverlässigkeit bei sehr geringen Schaltlasten oder geringen Schaltzyklen (low demand) erhöht werden. Verbunden mit den Zackenkronenkontakten, die für sich schon eine extrem hohe Kontaktverfügbarkeit erzielen, kann diese noch gesteigert werden. Gerade bei Rückmeldekontakten z.B. NC ist dies ein probates Mittel.

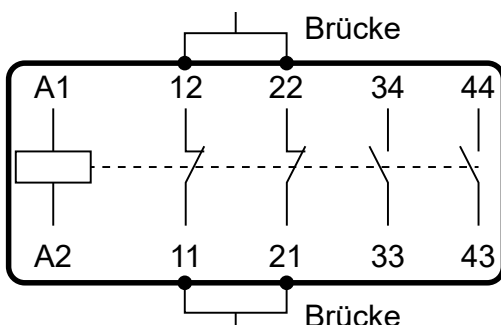

Zackenkontakt

Kontakterweiterung mit Anbindung an Sicherheits-SPS oder Sicherheitsschaltgerät

Durch Einbinden der Rückmeldekontakte des zwangsgeführten Relais in den Freigabepfad einer SPS oder eines Sicherheitsschaltgerätes kann ein Wiedereinschalten eines Prozesses nach fehlerhaftem Abschalten verhindert werden. Durch Serienschaltung der Kontakte von zwei Relais kann zusätzlich ein sicheres Abschalten auch dann gewährleistet werden, wenn ein Relais verschweisst. Die Einbindung der Rückmeldekontakte, die ebenfalls in Serie geschaltet sind, verhindert dann zuverlässig einen erneuten Prozessstart oder ein Neustart einer Anlage.

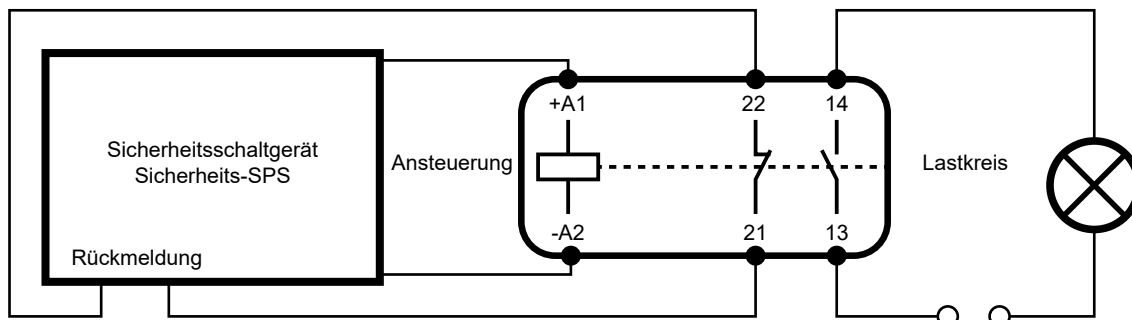

Zweikanalige Ansteuerung von Doppelanker-Relais

Für die Realisierung von Anwendungen im Bereich von SIL3 (IEC 61061) oder PL «e» (ISO 13849) muss die Relaispule zweikanalig angesteuert werden. Durch Ansteuern der Spule, wie im Beispielschema sind die zwei Kanäle (hier MCA und MCB genannt) einzeln in der Lage, den Spulenstrom zu unterbrechen. Die zwei intern in Serie geschalteten NC-Kontakte, die den Rückmeldekreis des Relais bilden, müssen ebenfalls von beiden Kanälen überwacht werden, um ein Wiedereinschalten im Fehlerfall zu verhindern. Zusätzliche Testungen der Abschaltmöglichkeit der einzelnen Kanäle sowie, wenn gewünscht, eine Leistungsabsenkung durch PWM können in die Kanäle integriert werden.

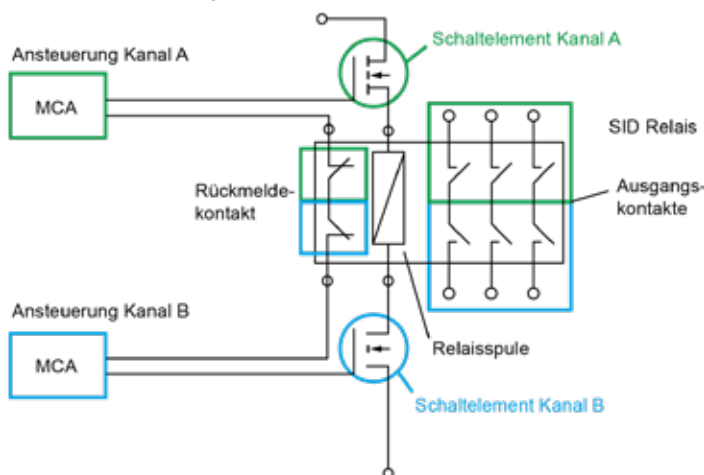

Manipulationssicherung durch Lack und Verdrahtung

Durch Schraubensicherungslacke, die nach der Montage aufgebracht werden, können Schraub- und Steckstellen fixiert werden. Ein späteres unautorisiertes Öffnen der Schraub- oder Steckstellen kann so nachvollzogen werden. Bei der Verdrahtung ist auf eine korrekte Kabelführung zu achten. In Verbindung mit einer klaren Zuordnung der Relaiskontakte und deren Anschlussstellen kann ein Vertauschen der Anschlusskabel verhindert werden.



Eigenschaften

- Relais mit zwangsgeführten Kontakten gemäss IEC 61810-3
- Anwendungstyp A
- Sichere Trennung (siehe Isolationsdaten)
- Geeignet für Printmontage
- Bauhöhe nur 13 mm
- Kontaktbestückung
SISF112: 1 NO + 1 NC

Abmessungen

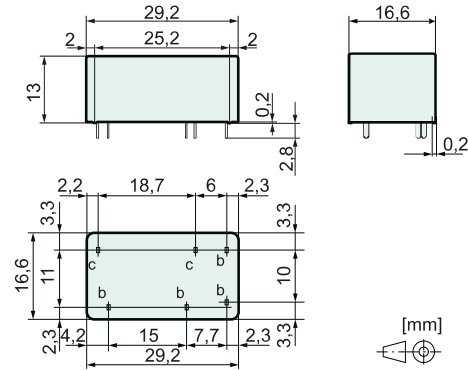

Pinmass b	1,0 x 0,3 mm
Pinmass c	1,0 x 0,4 mm
Empfohlene Bohrung auf PCB	Ø 1,3 mm

Spulendaten bei 20 °C

Nennleistung (typ.)	0,45 W
Halteleistung (typ.)	0,18 W
Spulengrenztemperatur	120 °C

Nennspannung (VDC)	Min. Ansprechspannung (VDC)	Min. Rückfallspannung (VDC)	Nennstrom (mA)	Widerstand (Ohm)
5,0	3,5	0,5	90	56 (1 ± 10 %)
12,0	8,4	1,2	38	320 (1 ± 10 %)
18,0	12,6	1,8	25	720 (1 ± 10 %)
24,0	16,8	2,4	19	1280 (1 ± 10 %)
48,0	33,6	4,8	9	5160 (1 ± 13 %)
60,0	42,0	6,0	8	8000 (1 ± 15 %)

Erregerspannungsbereich

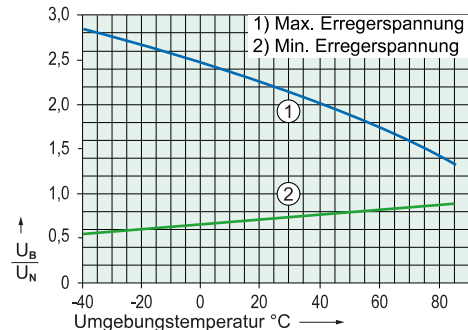

Prüfbedingungen:

- Kurve 1: Kontaktstrom 4 A MAX
- Kurve 2: ohne vorangegangenen Betrieb
- Relais freistehend auf PCB
- Einschaltdauer 100%

Kontaktmaterial

Kontaktmaterial	AgCuNi + 0,2, ..., 0,4 µm Au
Kontaktart	Einfachkontakt mit Zackenkronen
Nennschaltleistung	1500 VA
250 V / 6 A / AC-1 (max.)	
Elektr. Lebensdauer (0,1 Hz, rel. ED 10%)	90000
Einschaltstrom	30 A für 20 ms
Schaltspannungsbereich	5, ..., 250 V DC / AC
Schaltstrombereich*	3 mA, ..., 6 A
Schaltleistungsbereich*	40 mW, ..., 1500 W (VA)
Übergangswiderstand im Neuzustand (max.)	100 mΩ
Kurzschlussfestigkeit Kontakte**	1000 A
mit Vorsicherung SCPD 6 A gG / gL (Schmelzsicherung)	

* Richtwerte ** prospektiver Kurzschlussstrom

Elektrische Lebensdauer (NO-Kontakte)

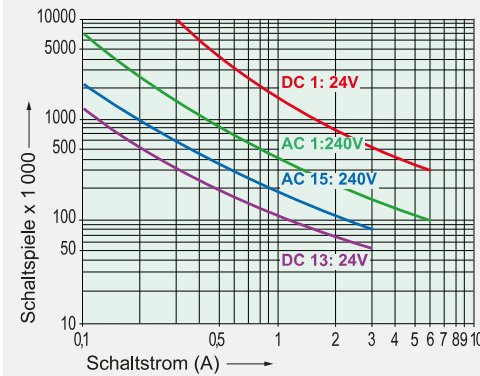

Schaltvermögen (IEC 61810-1)

AC-1:	240 V / 6 A MAX
AC-15:	240 V / 3 A MAX
DC-1:	24 V / 6 A MAX
DC-13:	24 V / 3 A / 0,1 Hz MAX
	L/R = 40 ms

Schaltvermögen (UL 508)	B300, R300
Dauerstrom je Kontakt bei Belastung von:	
1 Kontakt	6 A MAX

Kontaktlastgrenzkurve (DC)

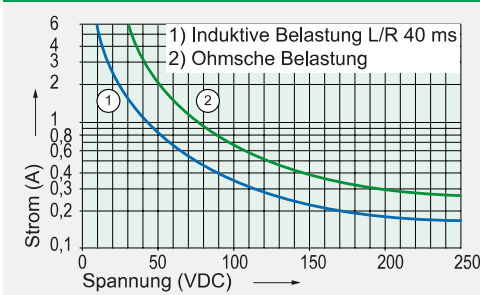

Schaltbild (Ansicht Relaisoberseite)

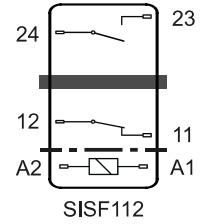

Isolationsdaten

Bemessungs-Isolationsspannung (IEC 60664-1) 250 VAC	
Doppelte bzw. verstärkte Isolierung	---
- Luft- und Kriechstrecke (min.)	5,5 mm
- Prüfspannung	4000 V _{eff} / 1 min
Doppelte bzw. verstärkte Isolierung	---
- Luft- und Kriechstrecke (min.)	8 mm
- Prüfspannung	4000 V _{eff} / 1 min
Offener Kontakt: Prüfspannung*	1500 V _{eff} / 1 min
Kontaktöffnung: offener Kontakt	Mikro-Abschaltung
Kriechstromfestigkeit	CTI 175
Verschmutzungsgrad	2
Überspannungskategorie	III
Isolationswiderstand (min.)	100 MΩ
- Prüfspannung	500 VDC

* Anfangswert

Mechanische Daten

Lebensdauer (min.)	10 x 10 ⁶ Schaltspiele
Schaltfrequenz (max.)	15 Hz
Ansprechzeit (NO geschlossen) (typ.)	10 ms
Rückfallzeit (NC geschlossen) (typ.)*	3 ms
Prellzeit (typ.)	NO: 2 ms / NC: 15 ms
Schockfestigkeit (16 ms) (min.)	NO: 17g / NC: 10g
Vibr.-Festigkeit (10-200 Hz) (min.)	NO: 7g / NC: 3g
Gewicht	ca. 16 g
Einbaulage	beliebig
Montageabstand (min.)	5 mm

* ohne Beschaltung der Spule

Weitere Daten

Umgebungstemperatur	-40 °C, ..., +85 °C
Thermischer Widerstand	45 K / W
Schutzart	RT II
Lötbadtemperatur	270 °C / 5 s
Prüfverfahren (Erwärmung)	A (Gruppenmontage)
Approbationen	cULus, TÜV
Brennbarkeitsklasse	UL 94 V-0
UL File	E503456 Sec.1

Optionen, Zubehör

Andere Pin-Längen	möglich
Andere Spulenausführungen	möglich

Produktschlüssel

SISF 1 1 2 24VDC XX

SISF	Typenbezeichnung	
1	Anzahl Kontakte NO	
1	Anzahl Kontakte NC	
2	Anschlusstechnologie	2 = Lötanschlüsse
24VDC	Spulennennspannung	
XX	Optionen	



Eigenschaften

- Relais mit zwangsgeführten Kontakten gemäss IEC 61810-3
- Anwendungstyp A
- Sichere Trennung (siehe Isolationsdaten)
- Geeignet für Printmontage
- Bauhöhe nur 13 mm
- Kontaktbestückung SISF212: 2 NO + 1 NC

Abmessungen

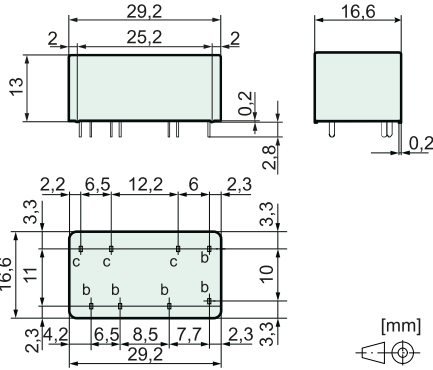

Pinmass b	1,0 x 0,3 mm
Pinmass c	1,0 x 0,4 mm
Empfohlene Bohrung auf PCB	Ø 1,3 mm

Spulendaten bei 20 °C

Nennleistung (typ.)	0,8 W
Halteleistung (typ.)	0,25 W
Spulengrenztemperatur	120 °C

Nennspannung (VDC)	Min. Ansprechspannung (VDC)	Min. Rückfallspannung (VDC)	Nennstrom (mA)	Widerstand (Ohm)
5,0	3,5	0,5	160	31 (1 ± 10 %)
12,0	8,4	1,2	67	180 (1 ± 10 %)
18,0	12,6	1,8	44	405 (1 ± 10 %)
24,0	16,8	2,4	33	720 (1 ± 10 %)
48,0	33,6	4,8	17	2880 (1 ± 10 %)
60,0	42,0	6,0	13	4500 (1 ± 13 %)

Erregerspannungsbereich

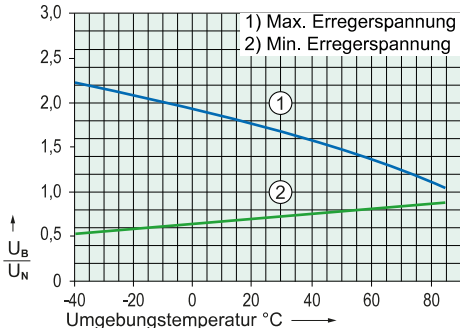

Prüfbedingungen:

- Kurve 1: Kontaktstrom 4 A MAX
- Kurve 2: ohne vorangegangenen Betrieb
- Relais freistehend auf PCB
- Einschaltdauer 100%

Kontaktdaten

Kontaktmaterial	AgCuNi + 0,2, ..., 0,4 µm Au
Kontaktart	Einfachkontakt mit Zackenkronen
Nennschaltleistung	1500 VA
250 V / 6 A / AC-1 (max.)	
Elektr. Lebensdauer (0,1 Hz, rel. ED 10%)	90000
Einschaltstrom	30 A für 20 ms
Schaltspannungsbereich	5, ..., 250 V DC / AC
Schaltstrombereich*	3 mA, ..., 6 A
Schaltleistungsbereich*	40 mW, ..., 1500 W (VA)
Übergangswiderstand im Neuzustand (max.)	100 mΩ
Kurzschlussfestigkeit**	1000 A
mit Vorsicherung SCPD 6 A gG / gL (Schmelzsicherung)	

* Richtwerte ** prospektiver Kurzschlussstrom

Elektrische Lebensdauer (NO-Kontakte)

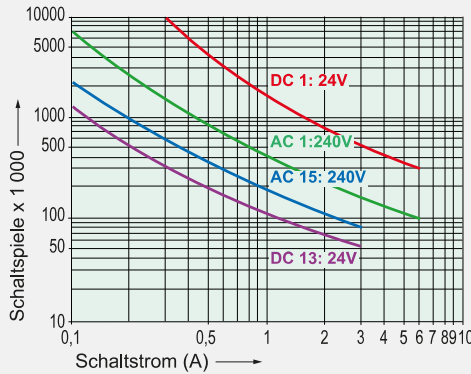

Schaltvermögen (IEC 61810-1)

AC-1:	240 V / 6 A MAX
AC-15:	240 V / 3 A MAX
DC-1:	24 V / 6 A MAX
DC-13:	24 V / 3 A / 0,1 Hz MAX
	L/R = 40 ms

Schaltvermögen (UL 508)

	B300, R300
Dauerstrom je Kontakt bei Belastung von:	
1 oder 2 Kontakten	6 A MAX

Kontaktlastgrenzkurve (DC)

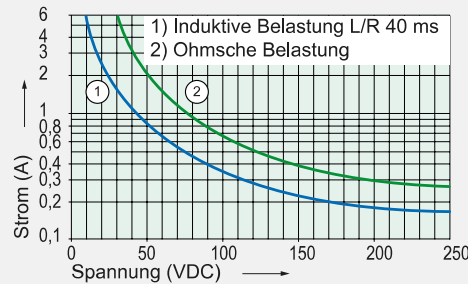

Schaltbild (Ansicht Relaisoberseite)

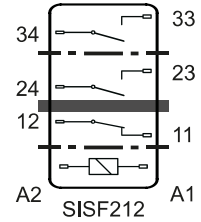

Isolationsdaten

Bemessungs-Isolationsspannung (IEC 60664-1) 250 VAC	
Doppelte bzw. verstärkte Isolierung	---
- Luft- und Kriechstrecke (min.)	5,5 mm
- Prüfspannung	4000 V _{eff} / 1 min
Doppelte bzw. verstärkte Isolierung	█
- Luft- und Kriechstrecke (min.)	8 mm
- Prüfspannung	4000 V _{eff} / 1 min
Offener Kontakt: Prüfspannung*	1500 V _{eff} / 1 min
Kontaktöffnung: offener Kontakt	Mikro-Abschaltung
Kriechstromfestigkeit	CTI 175
Verschmutzungsgrad	2
Überspannungskategorie	III
Isolationswiderstand (min.)	100 MΩ
- Prüfspannung	500 VDC

* Anfangswert

Mechanische Daten

Lebensdauer (min.)	10 x 10 ⁶ Schaltspiele
Schaltfrequenz (max.)	15 Hz
Anspruchzeit (NO geschlossen) (typ.)	10 ms
Rückfallzeit (NC geschlossen) (typ.)*	3 ms
Prellzeit (typ.)	NO: 3 ms / NC: 15 ms
Schockfestigkeit (16 ms) (min.)	NO: 17g / NC: 10g
Vibr.-Festigkeit (10-200 Hz) (min.)	NO: 7g / NC: 3g
Gewicht	ca. 16 g
Einbaulage	beliebig
Montageabstand (min.)	5 mm

* ohne Beschaltung der Spule

Weitere Daten

Umgebungstemperatur	-40 °C, ..., +85 °C
Thermischer Widerstand	45 K / W
Schutzart	RT II
Lötbadtemperatur	270 °C / 5 s
Prüfverfahren (Erwärmung)	A (Gruppenmontage)
Approbationen	cULus, TÜV
Brennbarkeitsklasse	UL 94 V-0
UL File	E503456 Sec.1

Optionen, Zubehör

Andere Pin-Längen	möglich
Andere Spulenausführungen	möglich

Produktschlüssel

SISF 2 1 2 24VDC XX

SISF	Typenbezeichnung	
2	Anzahl Kontakte NO	
1	Anzahl Kontakte NC	
2	Anschlusstechnologie	2 = Lötanschlüsse
24VDC	Spulennennspannung	
XX	Optionen	



Eigenschaften

- Relais mit zwangsgeführten Kontakten gemäss IEC 61810-3
- Anwendungstyp A
- Sichere Trennung (siehe Isolationsdaten)
- Geeignet für Printmontage
- Kleine Bauform
- Kontaktbestückung
SIS112: 1 NO + 1 NC

Abmessungen

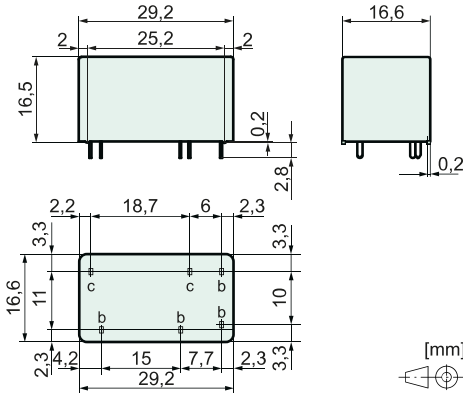

Pinmass b	1,0 x 0,3 mm
Pinmass c	1,0 x 0,4 mm
Empfohlene Bohrung auf PCB	Ø 1,3 mm

Spulendaten bei 20 °C

Nennleistung (typ.)	0,27 W
Halteleistung (typ.)	0,08 W
Spulengrenztemperatur	120 °C

Nennspannung (VDC)	Min. Ansprechspannung (VDC)	Min. Rückfallspannung (VDC)	Nennstrom (mA)	Widerstand (Ohm)
5,0	3,5	0,5	55	91 (1 ± 10 %)
12,0	8,4	1,2	23	520 (1 ± 10 %)
18,0	12,6	1,8	15	1180 (1 ± 10 %)
24,0	16,8	2,4	11	2100 (1 ± 10 %)
48,0	33,6	4,8	6	8350 (1 ± 13 %)
60,0	42,0	6,0	5	13100 (1 ± 15 %)

Erregerspannungsbereich

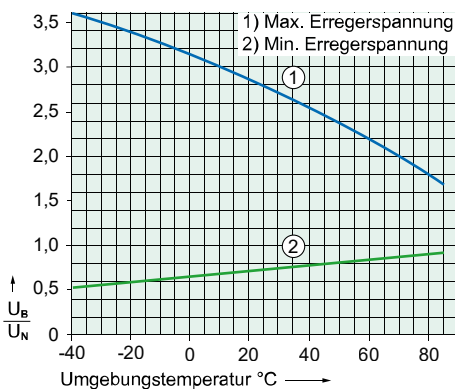

Prüfbedingungen:

- Kurve 1: Kontaktstrom 4 A MAX
- Kurve 2: ohne vorangegangenen Betrieb
- Relais freistehend auf PCB
- Einschaltdauer 100%

Kontaktdaten

Kontaktmaterial	AgCuNi + 0,2, ..., 0,4 µm Au
Kontaktart	Einfachkontakt mit Zackenkronen
Nennschaltleistung	1500 VA
250 V / 6 A / AC-1 (max.)	
Elektr. Lebensdauer (0,1 Hz, rel. ED 10%)	90000
Einschaltstrom	30 A für 20 ms
Schaltspannungsbereich	5, ..., 250 V DC / AC
Schaltstrombereich*	3 mA, ..., 6 A
Schaltleistungsbereich*	40 mW, ..., 1500 W (VA)
Übergangswiderstand im Neuzustand (max.)	100 mΩ
Kurzschlussfestigkeit Kontakte**	1000 A
mit Vorsicherung SCPD 6 A gG / gL (Schmelzsicherung)	

* Richtwerte ** prospektiver Kurzschlussstrom

Elektrische Lebensdauer (NO-Kontakte)

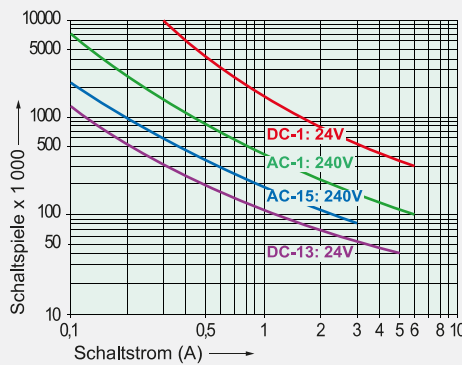

Schaltvermögen (IEC 61810-1)

AC-1:	240 V / 6 A MAX
AC-15:	240 V / 3 A MAX
DC-1:	24 V / 6 A MAX
DC-13:	24 V / 5 A / 0,1 Hz MAX

Schaltvermögen (UL 508)

B300, R300	
Dauerstrom je Kontakt bei Belastung von:	
1 Kontakt	6 A MAX

Kontaktlastgrenzkurve (DC)

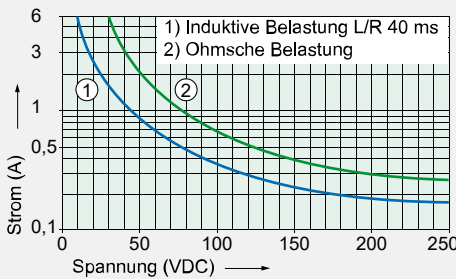

Schaltbild (Ansicht Relaisoberseite)

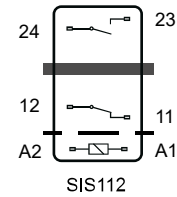

Isolationsdaten

Bemessungs-Isolationsspannung (IEC 60664-1)	250 VAC
Basisisolierung	
- Luft- und Kriechstrecke (min.)	4 mm
- Prüfspannung	2500 V _{eff} / 1 min
Doppelte bzw. verstärkte Isolierung	
- Luft- und Kriechstrecke (min.)	10 mm
- Prüfspannung	5000 V _{eff} / 1 min
Offener Kontakt: Prüfspannung*	1500 V _{eff} / 1 min
Kriechstromfestigkeit	CTI 175
Verschmutzungsgrad	2
Überspannungskategorie	III
Isolationswiderstand (min.)	100 MΩ
- Prüfspannung	500 VDC

* Anfangswert

Mechanische Daten

Lebensdauer (min.)	10 x 10 ⁶ Schaltspiele
Schaltfrequenz (max.)	15 Hz
Ansprechzeit (NO geschlossen) (typ.)	10 ms
Rückfallzeit (NC geschlossen) (typ.)*	3 ms
Prellzeit (typ.)	NO: 2 ms / NC: 15 ms
Schockfestigkeit (16 ms) (min.)	NO: 17g / NC: 7g
Vibr.-Festigkeit (10-200 Hz) (min.)	NO: 7g / NC: 2g
Gewicht	ca. 18 g
Einbaulage	beliebig
Montageabstand (min.)	1 mm

* ohne Beschaltung der Spule

Weitere Daten

Umgebungstemperatur	-40 °C, ..., +85 °C
Thermischer Widerstand	55 K / W
Schutzart	RT III
Lötbadtemperatur	270 °C / 5 s
Prüfverfahren (Erwärmung)	A (Gruppenmontage)
Approbationen	cULus, TÜV
Brennbarkeitsklasse	UL 94 V-0
UL File	E188953 Sec. 5

Optionen, Zubehör

Tragschienenfassung	SRD SIS3
Pin-Längen für Tragschienenfassung	3,8 mm
Andere Pin-Längen	möglich
Andere Spulenausführungen	möglich
Spulen gem. EN 50155 (Bahnanwendungen)	möglich

Produktschlüssel

SIS 1 1 2 24VDC XX

SIS	Typenbezeichnung	
1	Anzahl Kontakte NO	
1	Anzahl Kontakte NC	
2	Anschlusstechnologie	2 = Lötanschlüsse
24VDC	Spulennennspannung	
XX	Optionen	

Relais

SIS2 sensitiv Baureihe



Eigenschaften

- Relais mit zwangsgeführten Kontakten gemäss IEC 61810-3
- Anwendungstyp A
- Sichere Trennung (siehe Isolationsdaten)
- Geeignet für Printmontage
- Kleine Bauform
- Geringe Nenn- und Halteleistung
- Kontaktbestückung
SIS112 SEN: 1 NO + 1 NC

Abmessungen

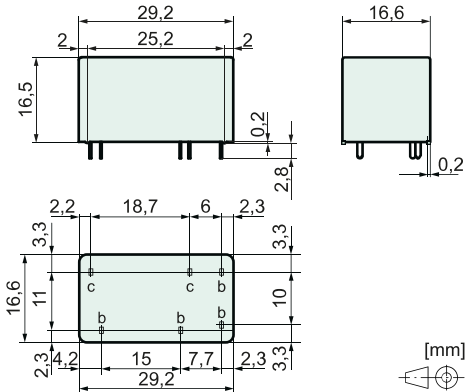

Pinmass b	1,0 x 0,3 mm
Pinmass c	1,0 x 0,4 mm
Empfohlene Bohrung auf PCB	Ø 1,3 mm

Spulendaten bei 20 °C

Nennleistung (typ.)	0,2 W
Halteleistung (typ.)	0,04 W
Spulengrenztemperatur	120 °C

Nennspannung (VDC)	Min. Ansprechspannung (VDC)	Min. Rückfallspannung (VDC)	Nennstrom (mA)	Widerstand (Ohm)
3,0	2,3	0,3	67	45 (1 ± 10 %)
5,0	3,8	0,5	40	125 (1 ± 10 %)
12,0	9,0	1,2	17	720 (1 ± 10 %)
18,0	13,5	1,8	11	1620 (1 ± 10 %)
24,0	18,0	2,4	8	2880 (1 ± 10 %)
48,0	36,0	4,8	4	11520 (1 ± 13 %)
60,0	45,0	6,0	3	18000 (1 ± 15 %)

Erregerspannungsbereich

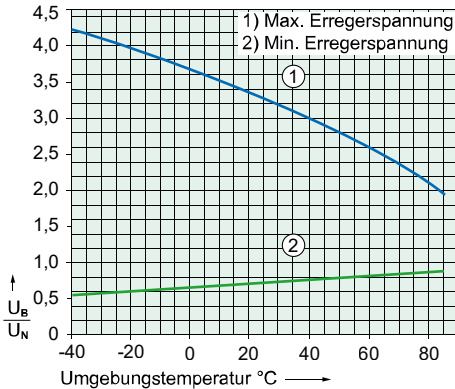

Prüfbedingungen:

- Kurve 1: Kontaktstrom 4 A MAX
- Kurve 2: ohne vorangegangenen Betrieb
- Relais freistehend auf PCB
- Einschaltdauer 100%

Kontaktdaten

Kontaktmaterial	AgCuNi + 0,2, ..., 0,4 µm Au
Kontaktart	Einfachkontakt mit Zackenkronen
Nennschaltleistung	1500 VA
250 V / 6 A / AC-1 (max.)	
Elektr. Lebensdauer (0,1 Hz, rel. ED 10%)	90000
Einschaltstrom	30 A für 20 ms
Schaltspannungsbereich	5, ..., 250 V DC / AC
Schaltstrombereich*	3 mA, ..., 6 A
Schaltleistungsbereich*	40 mW, ..., 1500 W (VA)
Übergangswiderstand im Neuzustand (max.)	100 mΩ
Kurzschlussfestigkeit Kontakte**	1000 A
mit Vorsicherung SCPD 6 A gG / gL (Schmelzsicherung)	

* Richtwerte ** prospektiver Kurzschlussstrom

Elektrische Lebensdauer (NO-Kontakte)

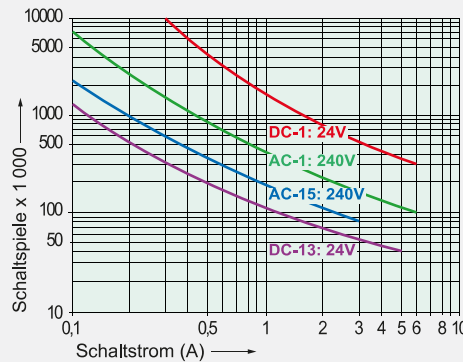

Schaltvermögen (IEC 61810-1)	
AC-1:	240 V / 6 A MAX
AC-15:	240 V / 3 A MAX
DC-1:	24 V / 6 A MAX
DC-13:	24 V / 5 A / 0,1 Hz MAX
Schaltvermögen (UL 508)	B300, R300
Dauerstrom je Kontakt bei Belastung von:	
1 Kontakt	6 A MAX

Kontaktlastgrenzkurve (DC)

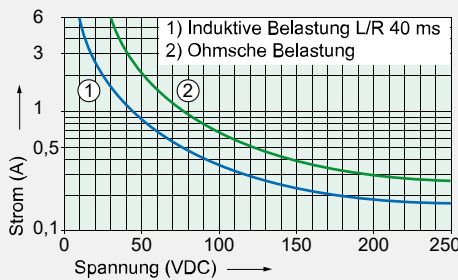

Schaltbild (Ansicht Relaisoberseite)

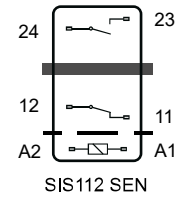

Isolationsdaten

Bemessungs-Isolationsspannung (IEC 60664-1)	250 VAC
Basisisolierung	
- Luft- und Kriechstrecke (min.)	4 mm
- Prüfspannung	2500 V _{eff} / 1 min
Doppelte bzw. verstärkte Isolierung	
- Luft- und Kriechstrecke (min.)	10 mm
- Prüfspannung	5000 V _{eff} / 1 min
Offener Kontakt: Prüfspannung*	1500 V _{eff} / 1 min
Kriechstromfestigkeit	CTI 175
Verschmutzungsgrad	2
Überspannungskategorie	III
Isolationswiderstand (min.)	100 MΩ
- Prüfspannung	500 VDC

* Anfangswert

Mechanische Daten

Lebensdauer (min.)	10 x 10 ⁶ Schaltspiele
Schaltfrequenz (max.)	12 Hz
Ansprechzeit (NO geschlossen) (typ.)	15 ms
Rückfallzeit (NC geschlossen) (typ.)*	5 ms
Prellzeit (typ.)	NO: 2 ms / NC: 15 ms
Schockfestigkeit (16 ms) (min.)	NO: 17g / NC: 7g
Vibr.-Festigkeit (10-200 Hz) (min.)	NO: 7g / NC: 2g
Gewicht	ca. 18 g
Einbaulage	beliebig
Montageabstand (min.)	1 mm

* ohne Beschaltung der Spule

Weitere Daten

Umgebungstemperatur	-40 °C, ..., +85 °C
Thermischer Widerstand	55 K / W
Schutzart	RT III
Lötbadtemperatur	270 °C / 5 s
Prüfverfahren (Erwärmung)	A (Gruppenmontage)
Approbationen	cULus, TÜV
Brennbarkeitsklasse	UL 94 V-0
UL File	E188953 Sec. 5

Optionen, Zubehör

Tragschienenfassung	SRD SIS3
Pin-Längen für Tragschienenfassung	3,8 mm
Andere Pin-Längen	möglich
Andere Spulenausführungen	möglich
Spulen gem. EN 50155 (Bahnanwendungen)	möglich

Produktschlüssel

SIS 1 1 2 24VDC SEN XX

SIS	Typenbezeichnung	
1	Anzahl Kontakte NO	
1	Anzahl Kontakte NC	
2	Anschlusstechnologie	2 = Lötanschlüsse
24VDC	Spulennennspannung	
SEN	sensitive Spule	
XX	Optionen	



Eigenschaften

- Relais mit zwangsgeführten Kontakten gemäss IEC 61810-3
- Anwendungstyp A
- Sichere Trennung (siehe Isolationsdaten)
- Geeignet für Printmontage
- Kompakte Bauform
- Kontaktbestückung SIS212: 2 NO + 1 NC

Abmessungen

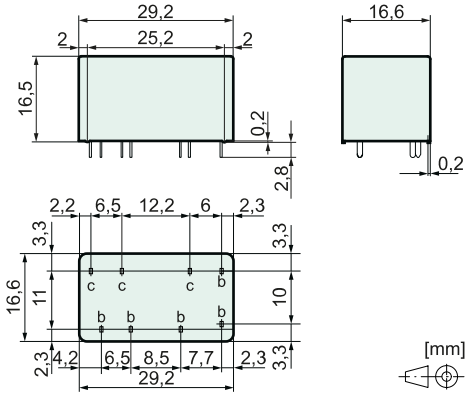

Pinmass b	1,0 x 0,3 mm
Pinmass c	1,0 x 0,4 mm
Empfohlene Bohrung auf PCB	Ø 1,3 mm

Spulendaten bei 20 °C

Nennleistung (typ.)	0,6 W
Halteleistung (typ.)	0,18 W
Spulengrenztemperatur	120 °C

Nennspannung (VDC)	Min. Ansprechspannung (VDC)	Min. Rückfallspannung (VDC)	Nennstrom (mA)	Widerstand (Ohm)
5,0	3,5	0,5	120	42 (1 ± 10 %)
12,0	8,4	1,2	50	240 (1 ± 10 %)
18,0	12,6	1,8	33	540 (1 ± 10 %)
24,0	16,8	2,4	25	960 (1 ± 10 %)
48,0	33,6	4,8	13	3840 (1 ± 10 %)
60,0	42,0	6,0	10	6000,0 (1 ± 13 %)
110,0	77,0	11,0	5	20150,0 (1 ± 15 %)

Erregerspannungsbereich

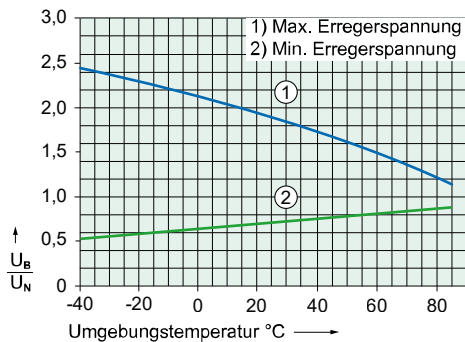

Prüfbedingungen:

- Kurve 1: Kontaktstrom 4 A MAX
- Kurve 2: ohne vorangegangenen Betrieb
- Relais freistehend auf PCB
- Einschaltdauer 100%

Kontaktdaten

Kontaktmaterial	AgCuNi + 0,2, ..., 0,4 µm Au
Kontaktart	Einfachkontakt mit Zackenkronen
Nennschaltleistung	1500 VA
250 V / 6 A / AC-1 (max.)	
Elektr. Lebensdauer (0,1 Hz, rel. ED 10%)	90000
Einschaltstrom	30 A für 20 ms
Schaltspannungsbereich	5, ..., 250 V DC / AC
Schaltstrombereich*	3 mA, ..., 6 A
Schaltleistungsbereich*	40 mW, ..., 1500 W (VA)
Übergangswiderstand im Neuzustand (max.)	100 mΩ
Kurzschlussfestigkeit Kontakte**	1000 A
mit Vorsicherung SCPD 6 A gG / gL (Schmelzsicherung)	

* Richtwerte ** prospektiver Kurzschlussstrom

Elektrische Lebensdauer (NO-Kontakte)

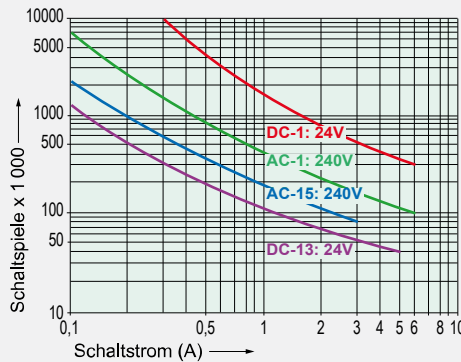

Schaltvermögen (IEC 61810-1)

AC-1:	240 V / 6 A MAX
AC-15:	240 V / 3 A MAX
DC-1:	24 V / 6 A MAX
DC-13:	24 V / 5 A / 0,1 Hz MAX

Schaltvermögen (UL 508)

B300, R300	
Dauerstrom je Kontakt bei Belastung von:	
1 oder 2 Kontakten	6 A MAX

Kontaktlastgrenzkurve (DC)

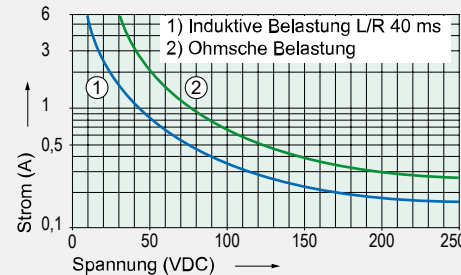

Schaltbild (Ansicht Relaisoberseite)

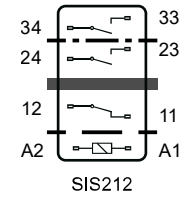

Isolationsdaten

Bemessungs-Isolationsspannung (IEC 60664-1) 250 VAC	
Basisisolierung	4 mm
- Luft- und Kriechstrecke (min.)	4 mm
- Prüfspannung	2500 V _{eff} / 1 min
Doppelte bzw. verstärkte Isolierung	5,5 mm
- Luft- und Kriechstrecke (min.)	5,5 mm
- Prüfspannung	4000 V _{eff} / 1 min
Doppelte bzw. verstärkte Isolierung	8 mm
- Luft- und Kriechstrecke (min.)	8 mm
- Prüfspannung	4000 V _{eff} / 1 min
Offener Kontakt: Prüfspannung*	1500 V _{eff} / 1 min
Kriechstromfestigkeit	CTI 175
Verschmutzungsgrad	2
Überspannungskategorie	III
Isolationswiderstand (min.)	100 MΩ
- Prüfspannung	500 VDC

* Anfangswert

Mechanische Daten

Lebensdauer (min.)	10 x 10 ⁶ Schaltspiele
Schaltfrequenz (max.)	15 Hz
Ansprechzeit (NO geschlossen) (typ.)	10 ms
Rückfallzeit (NC geschlossen) (typ.)*	3 ms
Prellzeit (typ.)	NO: 2 ms / NC: 15 ms
Schockfestigkeit (16 ms) (min.)	NO: 17g / NC: 10g
Vibr.-Festigkeit (10-200 Hz) (min.)	NO: 7g / NC: 3g
Gewicht	ca. 20 g
Einbaulage	beliebig
Montageabstand (min.)	1 mm

* ohne Beschaltung der Spule

Weitere Daten

Umgebungstemperatur	-40 °C, ..., +85 °C
Thermischer Widerstand	55 K / W
Schutzart	RT III
Lötbadtemperatur	270 °C / 5 s
Prüfverfahren (Erwärmung)	A (Gruppenmontage)
Approbationen	cULus, TÜV
Brennbarkeitsklasse	UL 94 V-0
UL File	E188953 Sec. 5

Optionen, Zubehör

Tragschienenfassung	SRD SIS3
Pin-Länge für Tragschienenfassung	3,8 mm
Andere Pin-Längen	möglich
Andere Spulenausführungen	möglich
Spulen gem. EN 50155 (Bahnanwendungen)	möglich

Produktschlüssel

SIS 2 1 2 24VDC XX

SIS	Typenbezeichnung	
2	Anzahl Kontakte NO	
1	Anzahl Kontakte NC	
2	Anschlusstechnologie	2 = Lötanschlüsse
24VDC	Spulennennspannung	
XX	Optionen	

Relais

SIS3 sensitiv Baureihe



Eigenschaften

- Relais mit zwangsgeführten Kontakten gemäss IEC 61810-3
- Anwendungstyp A
- Sichere Trennung (siehe Isolationsdaten)
- Geeignet für Printmontage
- Kompakte Bauform
- Geringe Nenn- und Halteleistung
- Kontaktbestückung
SIS212: 2 NO + 1 NC

Abmessungen

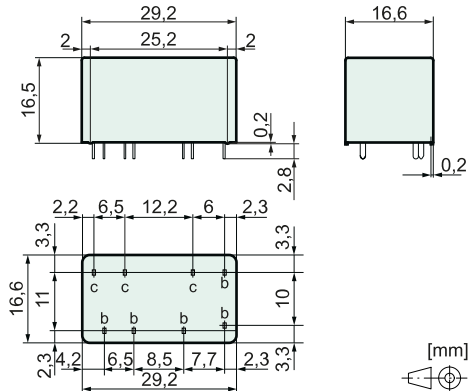

Pinmass b	1,0 x 0,3 mm
Pinmass c	1,0 x 0,4 mm
Empfohlene Bohrung auf PCB	Ø 1,3 mm

Spulendaten bei 20 °C

Nennleistung (typ.)	0,4 W
Halteleistung (typ.)	0,14 W
Spulengrenztemperatur	120 °C

Nennspannung (VDC)	Min. Ansprechspannung (VDC)	Min. Rückfallspannung (VDC)	Nennstrom (mA)	Widerstand (Ohm)
3,0	2,3	0,3	133	23 (1 ± 10 %)
5,0	3,8	0,5	80	63 (1 ± 10 %)
12,0	9,0	1,2	33	360 (1 ± 10 %)
18,0	13,5	1,8	22	810 (1 ± 10 %)
24,0	18,0	2,4	17	1440 (1 ± 10 %)
48,0	36,0	4,8	8	5750 (1 ± 10 %)
60,0	45,0	6,0	7	9000 (1 ± 13 %)

Erregerspannungsbereich

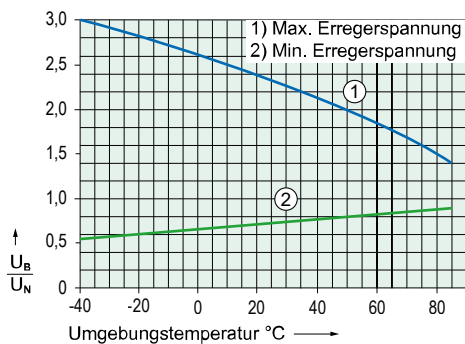

Prüfbedingungen:

- Kurve 1: Kontaktstrom 4 A MAX
- Kurve 2: ohne vorangegangenen Betrieb
- Relais freistehend auf PCB
- Einschaltdauer 100%

Kontaktdaten

Kontaktmaterial	AgCuNi + 0,2, ..., 0,4 µm Au
Kontaktart	Einfachkontakt mit Zackenkronen
Nennschaltleistung	1500 VA
250 V / 6 A / AC-1 (max.)	
Elektr. Lebensdauer (0,1 Hz, rel. ED 10%)	90000
Einschaltstrom	30 A für 20 ms
Schaltspannungsbereich	5, ..., 250 V DC / AC
Schaltstrombereich*	3 mA, ..., 6 A
Schaltleistungsbereich*	40 mW, ..., 1500 W (VA)
Übergangswiderstand (max.) im Neuzustand	100 mΩ
Kurzschlussfestigkeit Kontakte**	1000 A
mit Vorsicherung SCPD 6 A gG / gL (Schmelzsicherung)	

* Richtwerte ** prospektiver Kurzschlussstrom

Elektrische Lebensdauer (NO-Kontakte)

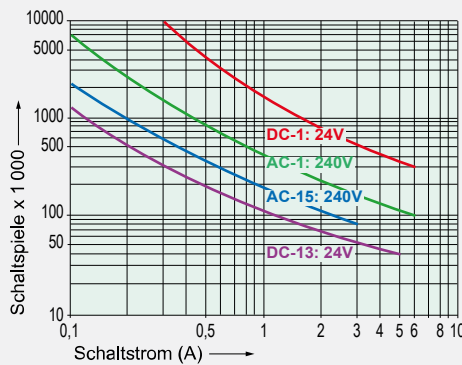

Schaltvermögen (IEC 61810-1)

AC-1:	240 V / 6 A MAX
AC-15:	240 V / 3 A MAX
DC-1:	24 V / 6 A MAX
DC-13:	24 V / 5 A / 0,1 Hz MAX

Schaltvermögen (UL 508)

	B300, R300
Dauerstrom je Kontakt bei Belastung von:	
1 oder 2 Kontakten	6 A MAX

Kontaktlastgrenzkurve (DC)

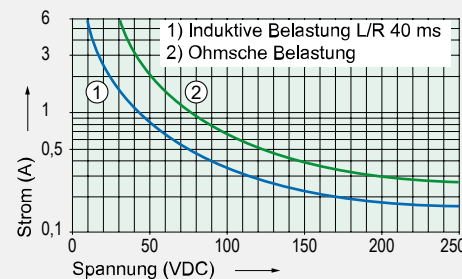

Schaltbild (Ansicht Relaisoberseite)

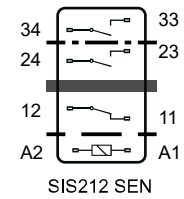

Isolationsdaten

Bemessungs-Isolationsspannung (IEC 60664-1) 250 VAC	
Basisisolierung	4 mm
- Luft- und Kriechstrecke (min.)	4 mm
- Prüfspannung	2500 V _{eff} / 1 min
Doppelte bzw. verstärkte Isolierung	5,5 mm
- Luft- und Kriechstrecke (min.)	5,5 mm
- Prüfspannung	4000 V _{eff} / 1 min
Doppelte bzw. verstärkte Isolierung	8 mm
- Luft- und Kriechstrecke (min.)	8 mm
- Prüfspannung	4000 V _{eff} / 1 min
Offener Kontakt: Prüfspannung*	1500 V _{eff} / 1 min
Kriechstromfestigkeit	CTI 175
Verschmutzungsgrad	2
Überspannungskategorie	III
Isolationswiderstand (min.)	100 MΩ
- Prüfspannung	500 VDC

* Anfangswert

Mechanische Daten

Lebensdauer (min.)	10 x 10 ⁶ Schaltspiele
Schaltfrequenz (max.)	15 Hz
Ansprechzeit (NO geschlossen) (typ.)	10 ms
Rückfallzeit (NC geschlossen) (typ.)*	3 ms
Prellzeit (typ.)	NO: 2 ms / NC: 15 ms
Schockfestigkeit (16 ms) (min.)	NO: 17g / NC: 10g
Vibr.-Festigkeit (10-200 Hz) (min.)	NO: 7g / NC: 3g
Gewicht	ca. 20 g
Einbaulage	beliebig
Montageabstand (min.)	1 mm

* ohne Beschaltung der Spule

Weitere Daten

Umgebungstemperatur	-40 °C, ..., +85 °C
Thermischer Widerstand	55 K / W
Schutzart	RT III
Lötbadtemperatur	270 °C / 5 s
Prüfverfahren (Erwärmung)	A (Gruppenmontage)
Approbationen	cULus, TÜV
Brennbarkeitsklasse	UL 94 V-0
UL File	E188953 Sec. 5

Optionen, Zubehör

Tragschienenfassung	SRD SIS3
Pin-Längen für Tragschienenfassung	3,8 mm
Andere Pin-Längen	möglich
Andere Spulenausführungen	möglich
Spulen gem. EN 50155 (Bahnanwendungen)	möglich

Produktschlüssel

SIS 2 1 2 24VDC SEN XX

SIS	Typenbezeichnung	
2	Anzahl Kontakte NO	
1	Anzahl Kontakte NC	
2	Anschlusstechnologie	2 = Lötanschlüsse
24VDC	Spulennennspannung	
SEN	sensitive Spule	
XX	Optionen	



Eigenschaften

- Relais mit zwangsgeführten Kontakten gemäss IEC 61810-3
- Anwendungstyp A
- Sichere Trennung (siehe Isolationsdaten)
- Geeignet für Printmontage
- Kontaktbestückung
SIS222: 2 NO + 2 NC, SIS312: 3 NO + 1 NC, SIS312 KV2: 3 NO + 1 NC

Abmessungen

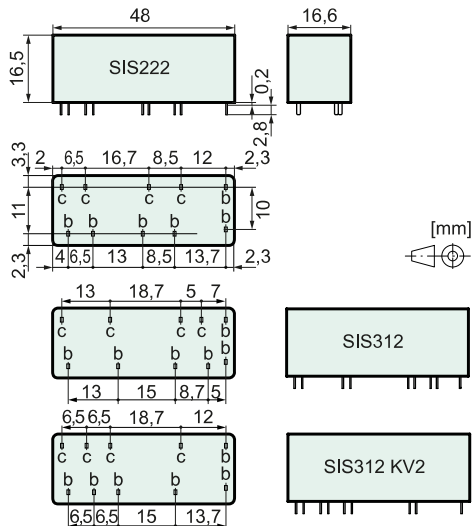

Pinmass b	1,0 x 0,3 mm
Pinmass c	1,0 x 0,4 mm
Empfohlene Bohrung auf PCB	Ø 1,3 mm

Spulendaten bei 20 °C

Nennleistung (typ.)	0,5 W
Halteleistung (typ.)	0,15 W
Spulengrenztemperatur	120 °C

Nennspannung (VDC)	Min. Ansprechspannung (VDC)	Min. Rückfallspannung (VDC)	Nennstrom (mA)	Widerstand (Ohm)
5,0	3,5	0,5	100	50 (1 ± 10 %)
12,0	8,4	1,2	42	285 (1 ± 10 %)
18,0	12,6	1,8	28	640 (1 ± 10 %)
24,0	16,8	2,4	21	1150 (1 ± 10 %)
48,0	33,6	4,8	10	4600 (1 ± 10 %)
60,0	42,0	6,0	8	7200 (1 ± 13 %)
110,0	77,0	11,0	5	24200 (1 ± 15 %)

Erregerspannungsbereich

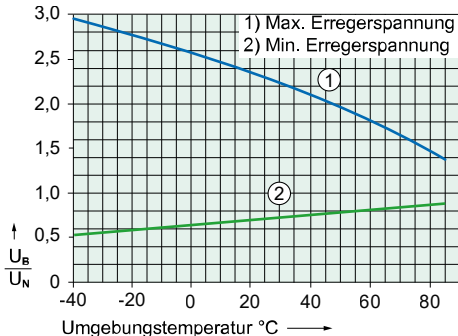

Prüfbedingungen:

- Kurve 1: Kontaktstrom 4 A MAX
- Kurve 2: ohne vorangegangenen Betrieb
- Relais freistehend auf PCB
- Einschaltdauer 100%

Kontaktmaterial

Kontaktmaterial	AgCuNi + 0,2, ..., 0,4 µm Au
Kontaktart	Einfachkontakt mit Zackenkronen
Nennschaltleistung	1500 VA
250 V / 6 A / AC-1 (max.)	
Elektr. Lebensdauer (0,1 Hz, rel. ED 10%)	90000
Einschaltstrom	30 A für 20 ms
Schaltspannungsbereich	5, ..., 250 V DC / AC
Schaltstrombereich*	3 mA, ..., 6 A
Schaltleistungsbereich*	40 mW, ..., 1500 W (VA)
Übergangswiderstand im Neuzustand (max.)	100 mΩ
Kurzschlussfestigkeit Kontakte**	1000 A
mit Vorsicherung SCPD 6 A gG / gL (Schmelzsicherung)	

* Richtwerte ** prospektiver Kurzschlussstrom

Elektrische Lebensdauer (NO-Kontakte)

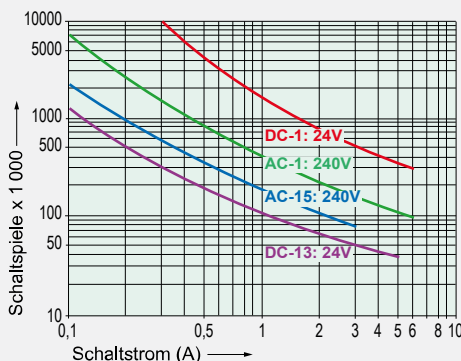

Schaltvermögen (IEC 61810-1)

AC-1:	240 V / 6 A MAX
AC-15:	240 V / 3 A MAX
DC-1:	24 V / 6 A MAX
DC-13:	24 V / 5 A / 0,1 Hz MAX

Schaltvermögen (UL 508)

	B300, R300
Dauerstrom je Kontakt bei Belastung von:	
1 oder 2 Kontakten	6 A MAX
3 Kontakten	4 A MAX

Kontaktlastgrenzkurve (DC)

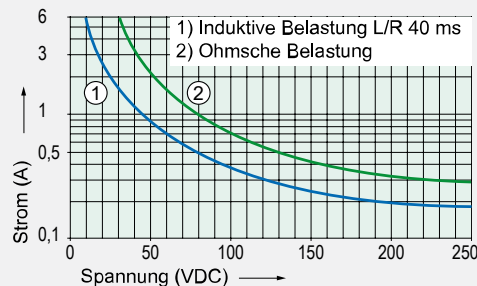

Schaltbild (Ansicht Relaisoberseite)

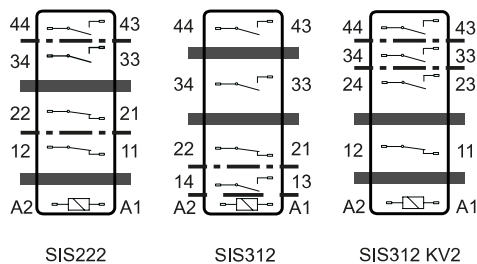

Isolationsdaten

Bemessungs-Isolationsspannung (IEC 60664-1) 250 VAC	
Basisisolierung	4 mm
- Luft- und Kriechstrecke (min.)	4 mm
- Prüfspannung	2500 V _{eff} / 1 min
Doppelte bzw. verstärkte Isolierung	5,5 mm
- Luft- und Kriechstrecke (min.)	5,5 mm
- Prüfspannung	4000 V _{eff} / 1 min
Doppelte bzw. verstärkte Isolierung	8 mm
- Luft- und Kriechstrecke (min.)	8 mm
- Prüfspannung	4000 V _{eff} / 1 min
Offener Kontakt: Prüfspannung*	1500 V _{eff} / 1 min
Kriechstromfestigkeit	CTI 175
Verschmutzungsgrad	2
Überspannungskategorie	III
Isolationswiderstand (min.)	100 MΩ
- Prüfspannung	500 VDC

* Anfangswert

Mechanische Daten

Lebensdauer (min.)	10 x 10 ⁶ Schaltspiele
Schaltfrequenz (max.)	15 Hz
Ansprechzeit (NO geschlossen) (typ.)	15 ms
Rückfallzeit (NC geschlossen) (typ.)*	5 ms
Prellzeit (typ.)	NO: 2 ms / NC: 15 ms
Schockfestigkeit (16 ms) (min.)	NO: 10g / NC: 10g
Vibr.-Festigkeit (10-200 Hz) (min.)	NO: 10g / NC: 4g
Gewicht	ca. 30 g
Einbaulage	beliebig
Montageabstand (min.)	1 mm

* ohne Beschaltung der Spule

Weitere Daten

Umgebungstemperatur	-40 °C, ..., +85 °C
Thermischer Widerstand	45 K / W
Schutzart	RT III
Lötbadtemperatur	270 °C / 5 s
Prüfverfahren (Erwärmung)	A (Gruppenmontage)
Approbationen	cULus, TÜV
Brennbarkeitsklasse	UL 94 V-0
UL File	E188953 Sec. 5

Optionen, Zubehör

Andere Pin-Längen	möglich
Andere Spulenausführungen	möglich
Spulen gem. EN 50155 (Bahnanwendungen)	möglich

Produktschlüssel

SIS	3	1	2	24VDC	XX
SIS	Typenbezeichnung				
3	Anzahl Kontakte NO				
1	Anzahl Kontakte NC				
2	Anschlusstechnologie				
24VDC	Spulennennspannung				
XX	Optionen				



Eigenschaften

- Relais mit zwangsgeführten Kontakten gemäss IEC 61810-3
- Anwendungstyp A
- Sichere Trennung (siehe Isolationsdaten)
- Geeignet für Printmontage
- Geringe Nenn- und Halteleistung
- Kontaktbestückung
SIS222 SEN: 2 NO + 2 NC, SIS312 SEN: 3 NO + 1 NC, SIS312 SEN KV2: 3 NO + 1 NC

Abmessungen

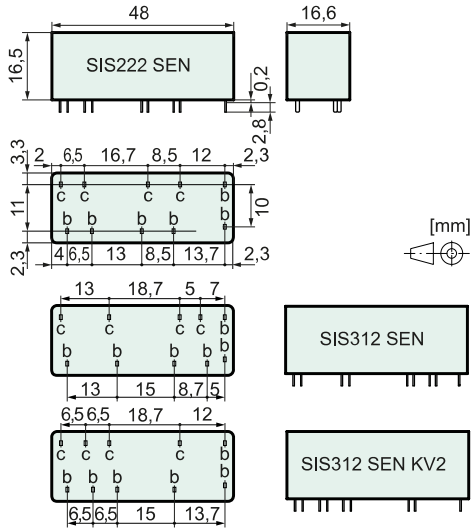

Pinmass b	1,0 x 0,3 mm
Pinmass c	1,0 x 0,4 mm
Empfohlene Bohrung auf PCB	Ø 1,3 mm

Spulendaten bei 20 °C

Nennleistung (typ.)	0,33 W
Halteleistung (typ.)	0,08 W
Spulengrenztemperatur	120 °C

Nennspannung (VDC)	Min. Ansprechspannung (VDC)	Min. Rückfallspannung (VDC)	Nennstrom (mA)	Widerstand (Ohm)
3,0	2,3	0,3	111	27 (1 ± 10 %)
5,0	3,8	0,5	67	75 (1 ± 10 %)
12,0	9,0	1,2	28	430 (1 ± 10 %)
18,0	13,3	1,8	19	970 (1 ± 10 %)
24,0	18,0	2,4	14	1730 (1 ± 10 %)
48,0	35,5	4,8	7	6980 (1 ± 10 %)
60,0	45,0	6,0	6	10800 (1 ± 10 %)

Erregerspannungsbereich

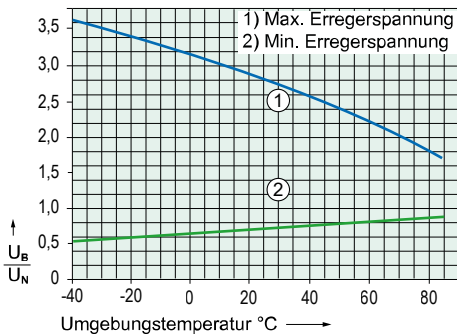

Prüfbedingungen:

- Kurve 1: Kontaktstrom 4 A MAX
- Kurve 2: ohne vorangegangenen Betrieb
- Relais freistehend auf PCB
- Einschaltdauer 100%

Kontaktmaterial

Kontaktmaterial	AgCuNi + 0,2, ..., 0,4 µm Au
Kontaktart	Einfachkontakt mit Zackenkronen
Nennschaltleistung	1500 VA
250 V / 6 A / AC-1 (max.)	
Elektr. Lebensdauer (0,1 Hz, rel. ED 10%)	90000
Einschaltstrom	30 A für 20 ms
Schaltspannungsbereich	5, ..., 250 V DC / AC
Schaltstrombereich*	3 mA, ..., 6 A
Schaltleistungsbereich*	40 mW, ..., 1500 W (VA)
Übergangswiderstand im Neuzustand (max.)	100 mΩ
Kurzschlussfestigkeit Kontakte**	1000 A
mit Vorsicherung SCPD 6 A gG / gL (Schmelzsicherung)	

* Richtwerte ** prospektiver Kurzschlussstrom

Elektrische Lebensdauer (NO-Kontakte)

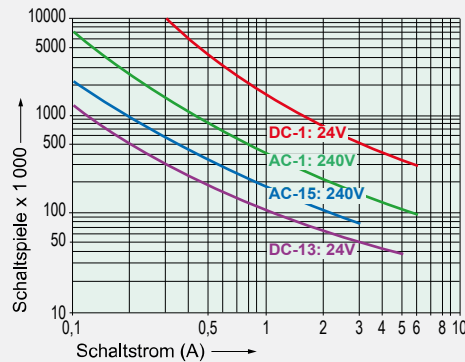

Schaltvermögen (IEC 61810-1)

AC-1:	240 V / 6 A MAX
AC-15:	240 V / 3 A MAX
DC-1:	24 V / 6 A MAX
DC-13:	24 V / 5 A / 0,1 Hz MAX

Schaltvermögen (UL 508)

	B300, R300
Dauerstrom je Kontakt bei Belastung von:	
1 oder 2 Kontakten	6 A MAX
3 Kontakten	4 A MAX

Kontaktlastgrenzkurve (DC)

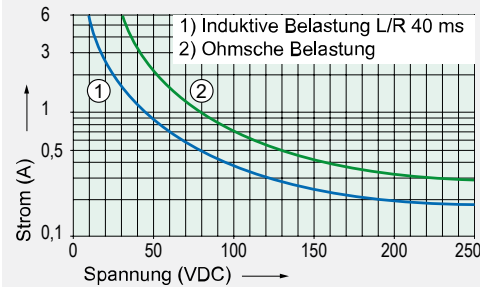

Schaltbild (Ansicht Relaisoberseite)

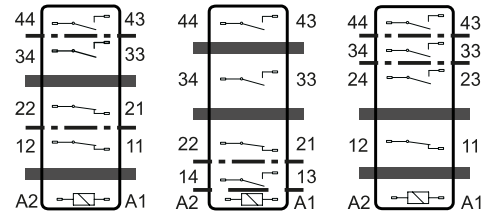

SIS222 SEN SIS312 SEN SIS312 SEN KV2

Isolationsdaten

Bemessungs-Isolationsspannung (IEC 60664-1) 250 VAC	
Basisisolierung	---
- Luft- und Kriechstrecke (min.)	4 mm
- Prüfspannung	2500 V _{eff} / 1 min
Doppelte bzw. verstärkte Isolierung	- - - - -
- Luft- und Kriechstrecke (min.)	5,5 mm
- Prüfspannung	4000 V _{eff} / 1 min
Doppelte bzw. verstärkte Isolierung	█
- Luft- und Kriechstrecke (min.)	8 mm
- Prüfspannung	4000 V _{eff} / 1 min
Offener Kontakt: Prüfspannung*	1500 V _{eff} / 1 min
Kriechstromfestigkeit	CTI 175
Verschmutzungsgrad	2
Überspannungskategorie	III
Isolationswiderstand (min.)	100 MΩ
- Prüfspannung	500 VDC

* Anfangswert

Mechanische Daten

Lebensdauer (min.)	10 x 10 ⁶ Schaltspiele
Schaltfrequenz (max.)	15 Hz
Ansprechzeit (NO geschlossen) (typ.)	20 ms
Rückfallzeit (NC geschlossen) (typ.)*	4 ms
Prellzeit (typ.)	NO: 2 ms / NC: 15 ms
Schockfestigkeit (16 ms) (min.)	NO: 10g / NC: 10g
Vibr.-Festigkeit (10-200 Hz) (min.)	NO: 10g / NC: 4g
Gewicht	ca. 30 g
Einbaulage	beliebig
Montageabstand (min.)	1 mm

* ohne Beschaltung der Spule

Weitere Daten

Umgebungstemperatur	-40 °C, ..., +85 °C
Thermischer Widerstand	45 K / W
Schutzart	RT III
Lötbadtemperatur	270 °C / 5 s
Prüfverfahren (Erwärmung)	A (Gruppenmontage)
Approbationen	cULus, TÜV
Brennbarkeitsklasse	UL 94 V-0
UL File	E188953 Sec. 5

Optionen, Zubehör

Andere Pin-Längen	möglich
Andere Spulenausführungen	möglich
Spulen gem. EN 50155 (Bahnanwendungen)	möglich

Produktschlüssel

SIS	3	1	2	24VDC	SEN	XX
SIS	Typenbezeichnung					
3	Anzahl Kontakte NO					
1	Anzahl Kontakte NC					
2	Anschlusstechnologie					
24VDC	Spulennennspannung					
SEN	sensitive Spule					
XX	Optionen					



Eigenschaften

- Relais mit zwangsgeführten Kontakten gemäss IEC 61810-3
- Anwendungstyp A
- Sichere Trennung (siehe Isolationsdaten)
- Geeignet für Printmontage
- Kompakte Bauform
- Kontaktbestückung
SIS422: 4 NO + 2 NC

Abmessungen

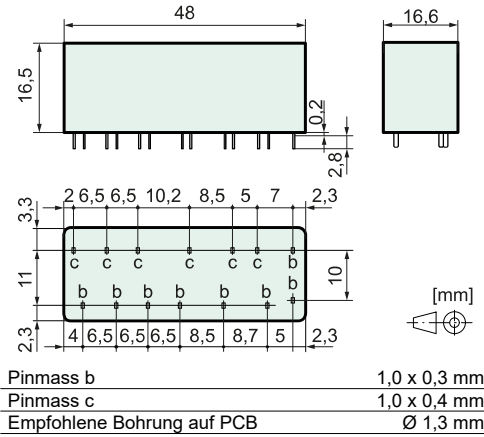

Spulendaten bei 20 °C

Nennleistung (typ.)	0,66 W
Halteleistung (typ.)	0,20 W
Spulengrenztemperatur	120 °C

Nennspannung (VDC)	Min. Ansprechspannung (VDC)	Min. Rückfallspannung (VDC)	Nennstrom (mA)	Widerstand (Ohm)
5,0	3,5	0,5	133	38 (1 ± 10 %)
12,0	8,4	1,2	56	215 (1 ± 10 %)
18,0	12,6	1,8	37	485 (1 ± 10 %)
24,0	16,8	2,4	30	860 (1 ± 10 %)
48,0	33,6	4,8	14	3450 (1 ± 10 %)
60,0	42,0	6,0	11	5400 (1 ± 13 %)
110,0	77,0	11,0	6	18300 (1 ± 15 %)

Erregerspannungsbereich

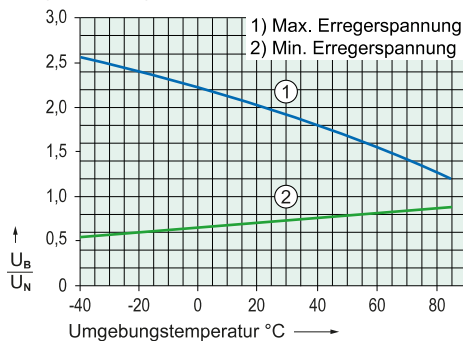

Prüfbedingungen:

- Kurve 1: Kontaktstrom 4 A MAX
- Kurve 2: ohne vorangegangenen Betrieb
- Relais freistehend auf PCB
- Einschaltdauer 100%

Kontaktdaten

Kontaktmaterial	AgCuNi + 0,2, ..., 0,4 µm Au
Kontaktart	Einfachkontakt mit Zackenkronen
Nennschaltleistung	1500 VA
250 V / 6 A / AC-1 (max.)	
Elektr. Lebensdauer (0,1 Hz, rel. ED 10%)	90000
Einschaltstrom	30 A für 20 ms
Schaltspannungsbereich	5, ..., 250 V DC / AC
Schaltstrombereich*	3 mA, ..., 6 A
Schaltleistungsbereich*	40 mW, ..., 1500 W (VA)
Übergangswiderstand im Neuzustand (max.)	100 mΩ
Kurzschlussfestigkeit Kontakte**	1000 A
mit Vorsicherung SCPD 6 A gG / gL (Schmelzsicherung)	

* Richtwerte ** prospektiver Kurzschlussstrom

Elektrische Lebensdauer (NO-Kontakte)

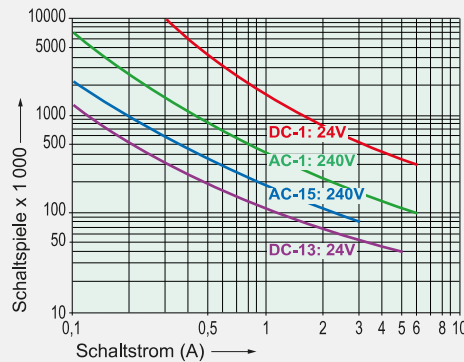

Schaltvermögen (IEC 61810-1)

AC-1:	240 V / 6 A MAX
AC-15:	240 V / 3 A MAX
DC-1:	24 V / 6 A MAX
DC-13:	24 V / 5 A / 0,1 Hz MAX

Schaltvermögen (UL 508)

	B300, R300
Dauerstrom je Kontakt bei Belastung von:	
1 oder 2 Kontakten	6 A MAX
3 Kontakten	4 A MAX
4 Kontakten	3 A MAX

Kontaktlastgrenzkurve (DC)

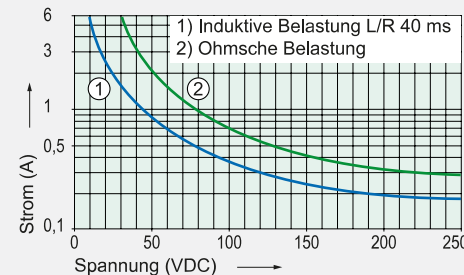

Schaltbild (Ansicht Relaisoberseite)

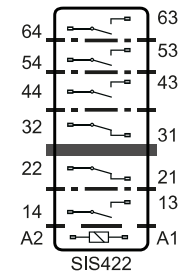

Isolationsdaten

Bemessungs-Isolationsspannung (IEC 60664-1) 250 VAC	
Basisisolierung	4 mm
- Luft- und Kriechstrecke (min.)	2500 V _{eff} / 1 min
Doppelte bzw. verstärkte Isolierung	5,5 mm
- Luft- und Kriechstrecke (min.)	4000 V _{eff} / 1 min
Doppelte bzw. verstärkte Isolierung	8 mm
- Luft- und Kriechstrecke (min.)	4000 V _{eff} / 1 min
- Prüfspannung	1500 V _{eff} / 1 min
Offener Kontakt: Prüfspannung*	1500 V _{eff} / 1 min
Kriechstromfestigkeit	CTI 175
Verschmutzungsgrad	2
Überspannungskategorie	III
Isolationswiderstand (min.)	100 MΩ
- Prüfspannung	500 VDC

* Anfangswert

Mechanische Daten

Lebensdauer (min.)	10 x 10 ⁶ Schaltspiele
Schaltfrequenz (max.)	15 Hz
Anspruchzeit (NO geschlossen) (typ.)	15 ms
Rückfallzeit (NC geschlossen) (typ.)*	5 ms
Prelzeit (typ.)	NO: 2 ms / NC: 15 ms
Schockfestigkeit (16 ms) (min.)	NO: 10g / NC: 9g
Vibr.-Festigkeit (10-200 Hz) (min.)	NO: 10g / NC: 3g
Gewicht	ca. 35 g
Einbaulage	beliebig
Montageabstand (min.)	1 mm

* ohne Beschaltung der Spule

Weitere Daten

Umgebungstemperatur	-40 °C, ..., +85 °C
Thermischer Widerstand	45 K / W
Schutzart	RT III
Lötbadtemperatur	270 °C / 5 s
Prüfverfahren (Erwärmung)	A (Gruppenmontage)
Approbationen	cULus, TÜV
Brennbarkeitsklasse	UL 94 V-0
UL File	E188953 Sec. 5

Optionen, Zubehör

Andere Pin-Längen	möglich
Andere Spulenausführungen	möglich
Spulen gem. EN 50155 (Bahnanwendungen)	möglich

Produktschlüssel

SIS 4 2 2 24VDC XX

SIS	Typenbezeichnung	
4	Anzahl Kontakte NO	
2	Anzahl Kontakte NC	
2	Anschlusstechnologie	2 = Lötanschlüsse
24VDC	Spulennennspannung	
XX	Optionen	

Relais

SIS6 sensitiv Baureihe



Eigenschaften

- Relais mit zwangsgeführten Kontakten gemäss IEC 61810-3
- Anwendungstyp A
- Sichere Trennung (siehe Isolationsdaten)
- Geeignet für Printmontage
- Kompakte Bauform
- Geringe Nenn- und Halteleistung
- Kontaktbestückung
SIS422 SEN: 4 NO + 2 NC

Abmessungen

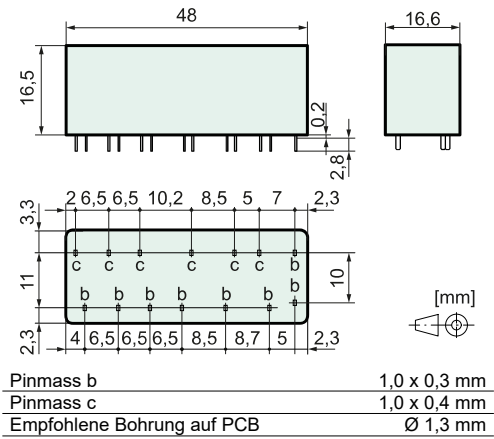

Spulendaten bei 20 °C

Nennleistung (typ.)	0,44 W
Halteleistung (typ.)	0,10 W
Spulengrenztemperatur	120 °C

Nennspannung (VDC)	Min. Ansprechspannung (VDC)	Min. Rückfallspannung (VDC)	Nennstrom (mA)	Widerstand (Ohm)
3,0	2,3	0,3	147	20 (1 ± 10 %)
5,0	3,8	0,5	89	56 (1 ± 10 %)
12,0	9,0	1,2	37	325 (1 ± 10 %)
18,0	13,3	1,8	24	740 (1 ± 10 %)
24,0	18,0	2,4	18	1300 (1 ± 10 %)
48,0	36,0	4,8	9	5200 (1 ± 13 %)
60,0	45,0	6,0	7	8150 (1 ± 15 %)

Erregerspannungsbereich

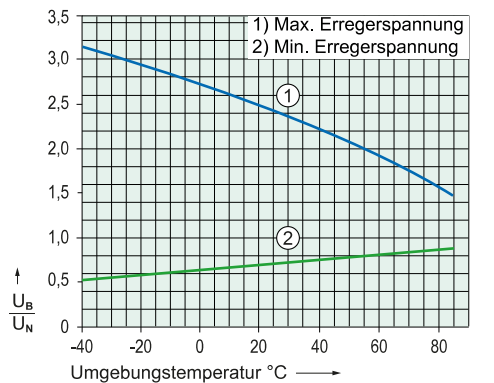

- Prüfbedingungen:
- Kurve 1: Kontaktstrom 4 A MAX
 - Kurve 2: ohne vorangegangenen Betrieb
 - Relais freistehend auf PCB
 - Einschaltdauer 100%

Kontaktdaten

Kontaktmaterial	AgCuNi + 0,2, ..., 0,4 µm Au
Kontaktart	Einfachkontakt mit Zackenkronen
Nennschaltleistung	1500 VA
250 V / 6 A / AC-1 (max.)	
Elektr. Lebensdauer (0,1 Hz, rel. ED 10%)	90000
Einschaltstrom	30 A für 20 ms
Schaltspannungsbereich	5, ..., 250 V DC / AC
Schaltstrombereich*	3 mA, ..., 6 A
Schaltleistungsbereich*	40 mW, ..., 1500 W (VA)
Übergangswiderstand im Neuzustand (max.)	100 mΩ
Kurzschlussfestigkeit Kontakte**	1000 A
mit Vorsicherung SCPD 6 A gG / gL (Schmelzsicherung)	

* Richtwerte ** prospektiver Kurzschlussstrom

Elektrische Lebensdauer (NO-Kontakte)

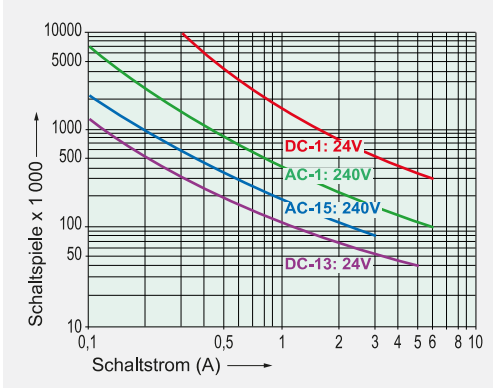

Schaltvermögen (IEC 61810-1)

AC-1:	240 V / 6 A MAX
AC-15:	240 V / 3 A MAX
DC-1:	24 V / 6 A MAX
DC-13:	24 V / 5 A / 0,1 Hz MAX

Schaltvermögen (UL 508)

	B300, R300
Dauerstrom je Kontakt bei Belastung von:	
1 oder 2 Kontakten	6 A MAX
3 Kontakten	4 A MAX
4 Kontakten	3 A MAX

Kontaktlastgrenzkurve (DC)

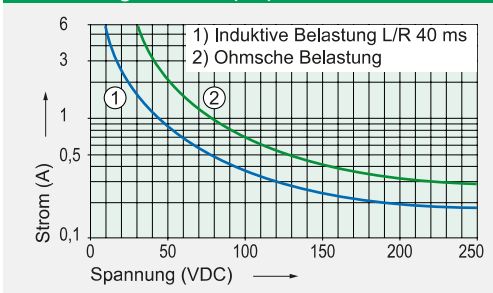

Schaltbild (Ansicht Relaisoberseite)

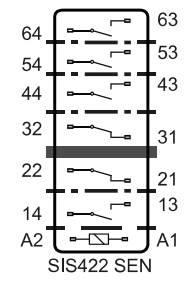

Isolationsdaten

Bemessungs-Isolationsspannung (IEC 60664-1)	250 VAC
Basisisolation	4 mm
- Luft- und Kriechstrecke (min.)	2500 V _{eff} / 1 min
Doppelte bzw. verstärkte Isolation	5,5 mm
- Luft- und Kriechstrecke (min.)	4000 V _{eff} / 1 min
Doppelte bzw. verstärkte Isolation	8 mm
- Luft- und Kriechstrecke (min.)	4000 V _{eff} / 1 min
Offener Kontakt: Prüfspannung*	1500 V _{eff} / 1 min
Kriechstromfestigkeit	CTI 175
Verschmutzungsgrad	2
Überspannungskategorie	III
Isolationswiderstand (min.)	100 MΩ
- Prüfspannung	500 VDC

* Anfangswert

Mechanische Daten

Lebensdauer (min.)	10 x 10 ⁶ Schaltspiele
Schaltfrequenz (max.)	15 Hz
Ansprechzeit (NO geschlossen) (typ.)	20 ms
Rückfallzeit (NC geschlossen) (typ.)*	4 ms
Prelzeit (typ.)	NO: 2 ms / NC: 15 ms
Schockfestigkeit (16 ms) (min.)	NO: 10g / NC: 9g
Vibr.-Festigkeit (10-200 Hz) (min.)	NO: 10g / NC: 3g
Gewicht	ca. 35 g
Einbaulage	beliebig
Montageabstand (min.)	1 mm

* ohne Beschaltung der Spule

Weitere Daten

Umgebungstemperatur	-40 °C, ..., +85 °C
Thermischer Widerstand	45 K / W
Schutzart	RT III
Lötbadtemperatur	270 °C / 5 s
Prüfverfahren (Erwärmung)	A (Gruppenmontage)
Approbationen	cULus, TÜV
Brennbarkeitsklasse	UL 94 V-0
UL File	E188953 Sec. 5

Optionen, Zubehör

Andere Pin-Längen	möglich
Andere Spulenausführungen	möglich
Spulen gem. EN 50155 (Bahnanwendungen)	möglich

Produktschlüssel

SIS 3 3 2 24VDC SEN XX

SIS	Typenbezeichnung	
3	Anzahl Kontakte NO	
3	Anzahl Kontakte NC	
2	Anschlusstechnologie	2 = Lötanschlüsse
24VDC	Spulennennspannung	
SEN	sensitive Spule	
XX	Optionen	



Eigenschaften

- Relais mit zwangsgeführten Kontakten gemäss IEC 61810-3
- Anwendungstyp A
- Sichere Trennung (siehe Isolationsdaten)
- Geeignet für Printmontage
- SMD-Bestückung unter dem Relais möglich
- Bauhöhe nur 10,9 mm
- Kontaktbestückung SIF212: 2 NO + 1 NC

Abmessungen

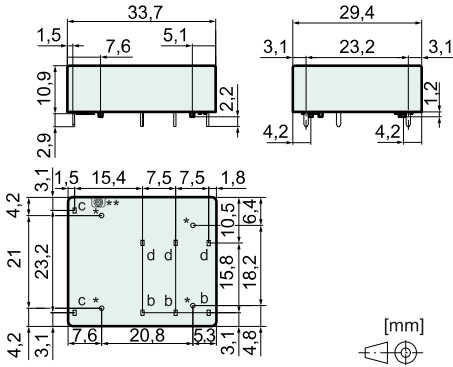

* bei SMD-Bestückung unter dem Relais nicht bohren
** offener Entlüftungskamin

Pinmass b	1,0 x 0,3 mm
Pinmass c	1,0 x 0,4 mm
Pinmass d	1,0 x 0,5 mm
Empfohlene Bohrung auf PCB	Ø 1,3 mm

Spulendaten bei 20 °C

Nennleistung (typ.)	0,60 W
Halteleistung (typ.)	0,18 W
Spulengrenztemperatur	120 °C

Nennspannung (VDC)	Min. Ansprechspannung (VDC)	Min. Rückfallspannung (VDC)	Nennstrom (mA)	Widerstand (Ohm)
5,0	3,5	0,5	120	42 (1 ± 10 %)
12,0	8,4	1,2	50	240 (1 ± 10 %)
18,0	12,6	1,8	33	540 (1 ± 10 %)
24,0	16,8	2,4	25	960 (1 ± 10 %)
48,0	33,6	4,8	13	3840 (1 ± 10 %)
60,0	42,0	6,0	10	6000 (1 ± 13 %)
110,0	77,0	11,0	5	20165 (1 ± 15 %)

Erregerspannungsbereich

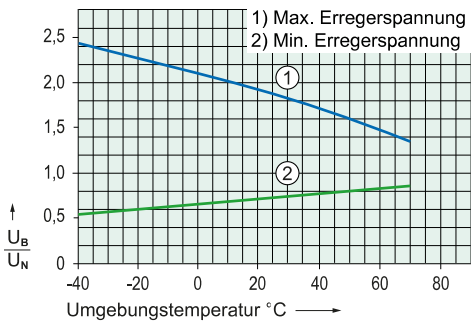

Prüfbedingungen:

- Kurve 1: Kontaktstrom 6 A MAX
- Kurve 2: ohne vorangegangenen Betrieb
- Relais freistehend auf PCB
- Einschaltdauer 100%

Kontaktdaten

Kontaktmaterial	AgCuNi + 0,2, ..., 0,4 µm Au
Kontaktart	Einfachkontakt mit Zackenkronen
Nennschaltleistung	2500 VA
250 V / 10 A / AC-1 (max.)	
Elektr. Lebensdauer (0,1 Hz, rel. ED 10%)	100 000
Einschaltstrom	30 A für 20 ms
Schaltspannungsbereich	5, ..., 250 V DC / AC
Schaltstrombereich*	3 mA, ..., 10 A
Schaltleistungsbereich*	40 mW, ..., 2500 W (VA)
Übergangswiderstand im Neuzustand (max.)	100 mΩ
Kurzschlussfestigkeit NO-Kontakte**	1000 A
mit Vorsicherung SCPD 10 A gG / gL (Schmelzsicherung)	
Kurzschlussfestigkeit NC-Kontakte**	1000 A
mit Vorsicherung SCPD 6 A gG / gL (Schmelzsicherung)	

* Richtwerte ** prospektiver Kurzschlussstrom

Elektrische Lebensdauer (NO-Kontakte)

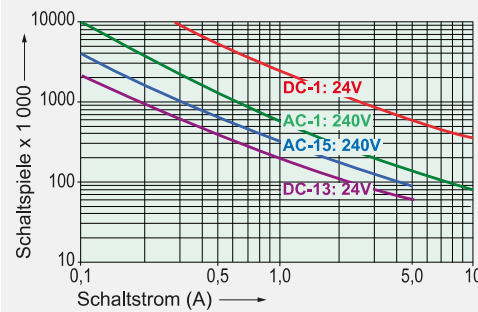

Schaltvermögen (IEC 61810-1)

AC-1:	240 V / 10 A MAX
AC-15:	240 V / 5 A MAX
DC-1:	24 V / 10 A MAX
DC-13:	24 V / 5 A / 0,1 Hz MAX

Schaltvermögen (UL 508)

	B300, R300
Dauerstrom je Kontakt bei Belastung von:	
1 Kontakt	10 A MAX
2 Kontakten	8 A MAX

Kontaktlastgrenzkurve (DC)

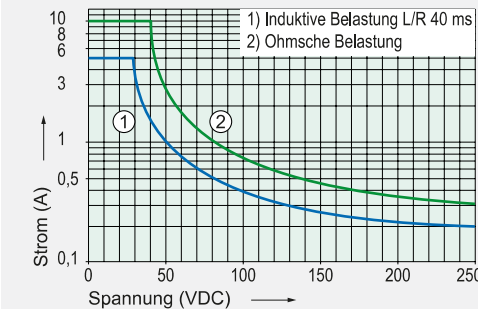

Schaltbild (Ansicht Relaisoberseite)

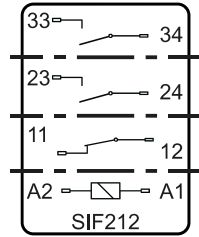

Isolationsdaten

Bemessungs-Isolationsspannung (IEC 60664-1)	250 VAC
Doppelte bzw. verstärkte Isolierung	---
- Luft- und Kriechstrecke (min.)	5,5 mm
- Prüfspannung	4000 V _{eff} / 1 min
Offener Kontakt: Prüfspannung*	1500 V _{eff} / 1 min
Kriechstromfestigkeit	CTI 175
Verschmutzungsgrad	2
Überspannungskategorie	III
Isolationswiderstand (min.)	100 MΩ
- Prüfspannung	500 VDC

* Anfangswert

Mechanische Daten

Lebensdauer (min.)	10 x 10 ⁶ Schaltspiele
Schaltfrequenz (max.)	15 Hz
Ansprechzeit (NO geschlossen) (typ.)	12 ms
Rückfallzeit (NC geschlossen) (typ.)*	5 ms
Prelzeit (typ.)	NO: 1,5 ms / NC: 15 ms
Schockfestigkeit (16 ms) (min.)	NO: 15g / NC: 6g
Vibr.-Festigkeit (10-200 Hz) (min.)	NO: 10g / NC: 2g
Gewicht	ca. 18 g
Einbaulage	beliebig
Montageabstand (min.)	5 mm

* ohne Beschaltung der Spule

Weitere Daten

Umgebungstemperatur	-40 °C, ..., +70 °C
Thermischer Widerstand	60 K / W
Schutzart	RT II
Lötbadtemperatur	270 °C / 5 s
Prüfverfahren (Erwärmung)	A (Gruppenmontage)
Approbationen	cULus, TÜV
Brennbarkeitsklasse	UL 94 V-0
UL File	E188953 Sec.6

Optionen, Zubehör

Andere Spulenausführungen	möglich
Spulen gem. EN 50155 (Bahnanwendungen)	möglich

Produktschlüssel

SIF	2	1	2	24VDC	XX
SIF	Typenbezeichnung				
2	Anzahl Kontakte NO				
1	Anzahl Kontakte NC				
2	Anschlusstechnologie				2 = Lötanschlüsse
24VDC	Spulennennspannung				
XX	Optionen				



Eigenschaften

- Relais mit zwangsgeführten Kontakten gemäss IEC 61810-3
- Anwendungstyp A
- Sichere Trennung (siehe Isolationsdaten)
- Geeignet für Printmontage
- SMD-Bestückung unter dem Relais möglich
- Bauhöhe nur 10,9 mm
- Kontaktbestückung
SIF222: 2 NO + 2 NC, SIF312: 3 NO + 1 NC

Abmessungen

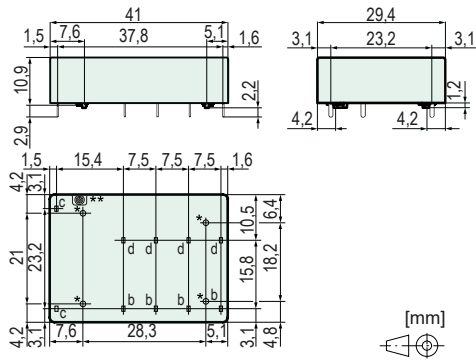

* bei SMD-Bestückung unter dem Relais nicht bohren
** offener Entlüftungskamin

Pinmass b	1,0 x 0,3 mm
Pinmass c	1,0 x 0,4 mm
Pinmass d	1,0 x 0,5 mm
Empfohlene Bohrung auf PCB	Ø 1,3 mm

Spulendaten bei 20 °C

Nennleistung (typ.)	0,70 W
Halteleistung (typ.)	0,21 W
Spulengrenztemperatur	120 °C

Nennspannung (VDC)	Min. Ansprechspannung (VDC)	Min. Rückfallspannung (VDC)	Nennstrom (mA)	Widerstand (Ohm)
5,0	3,5	0,5	140	36 (1 ± 10 %)
12,0	8,4	1,2	59	205 (1 ± 10 %)
18,0	12,6	1,8	39	460 (1 ± 10 %)
24,0	16,8	2,4	29	820 (1 ± 10 %)
48,0	33,6	4,8	15	3280 (1 ± 10 %)
60,0	42,0	6,0	12	5100 (1 ± 13 %)
110,0	77,0	11,0	6	17250 (1 ± 15 %)

Erregerspannungsbereich

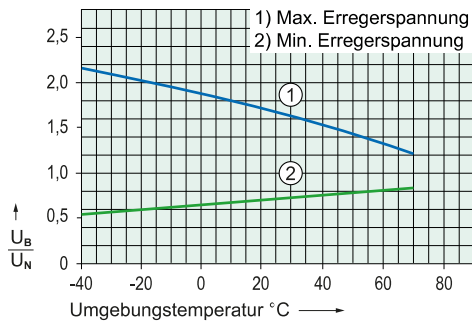

Prüfbedingungen:

- Kurve 1: Kontaktstrom 5 A MAX
- Kurve 2: ohne vorangegangenen Betrieb
- Relais freistehend auf PCB
- Einschaltdauer 100%

Kontaktmaterial

Kontaktmaterial	AgCuNi + 0,2, ..., 0,4 µm Au
Kontaktart	Einfachkontakt mit Zackenkronen
Nennschaltleistung	2000 VA
250 V / 8 A / AC-1 (max.)	
Elektr. Lebensdauer (0,1 Hz, rel. ED 10%)	100 000
Einschaltstrom	30 A für 20 ms
Schaltspannungsbereich	5, ..., 250 V DC / AC
Schaltstrombereich*	3 mA, ..., 8 A
Schaltleistungsbereich*	40 mW, ..., 2000 W (VA)
Übergangswiderstand im Neuzustand (max.)	100 mΩ
Kurzschlussfestigkeit NO-Kontakte**	1000 A mit Vorsicherung SCPD 10 A gG / gL (Schmelzsicherung)
Kurzschlussfestigkeit NC-Kontakte**	1000 A mit Vorsicherung SCPD 6 A gG / gL (Schmelzsicherung)

* Richtwerte ** prospektiver Kurzschlussstrom

Elektrische Lebensdauer (NO-Kontakte)

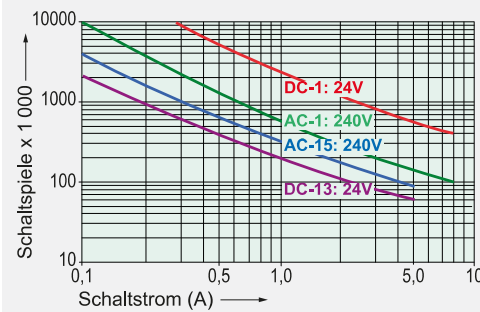

Schaltvermögen (IEC 61810-1)

AC-1:	240 V / 8 A MAX
AC-15:	240 V / 5 A MAX
DC-1:	24 V / 8 A MAX
DC-13:	24 V / 5 A / 0,1 Hz MAX

Schaltvermögen (UL 508)

Schaltvermögen (UL 508)	B300, R300
Dauerstrom je Kontakt bei Belastung von:	
1 oder 2 Kontakten	8 A MAX
3 Kontakten	6 A MAX

Kontaktlastgrenzkurve (DC)

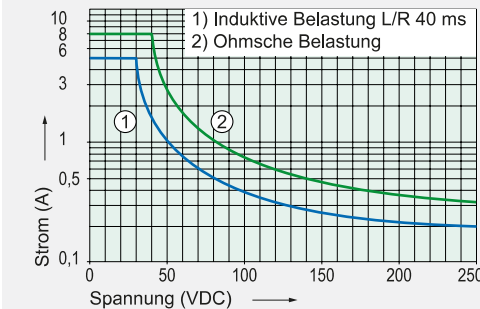

Schaltbild (Ansicht Relaisoberseite)

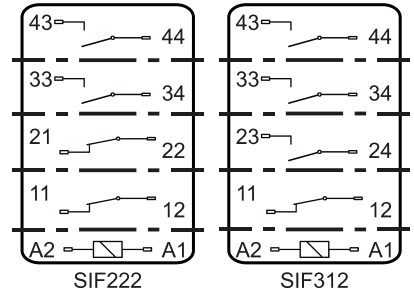

Isolationsdaten

Bemessungs-Isolationsspannung (IEC 60664-1) 250 VAC	
Doppelte bzw. verstärkte Isolierung	5,5 mm
- Luft- und Kriechstrecke (min.)	4000 V _{eff} / 1 min
- Prüfspannung	1500 V _{eff} / 1 min
Offener Kontakt: Prüfspannung*	CTI 175
Kriechstromfestigkeit	2
Verschmutzungsgrad	III
Überspannungskategorie	100 MΩ
Isolationswiderstand (min.)	500 VDC
- Prüfspannung	

* Anfangswert

Mechanische Daten

Lebensdauer (min.)	10 x 10 ⁶ Schaltspiele
Schaltfrequenz (max.)	15 Hz
Anspruchzeit (NO geschlossen) (typ.)	12 ms
Rückfallzeit (NC geschlossen) (typ.)*	5 ms
Prelzeit (typ.)	NO: 1,5 ms / NC: 15 ms
Schockfestigkeit (16 ms) (min.)	NO: 15g / NC: 5g
Vibr.-Festigkeit (10-200 Hz) (min.)	NO: 10g / NC: 2g
Gewicht	ca. 20 g
Einbaulage	beliebig
Montageabstand (min.)	5 mm

* ohne Beschaltung der Spule

Weitere Daten

Umgebungstemperatur	-40 °C, ..., +70 °C
Thermischer Widerstand	60 K / W
Schutzart	RT II
Lötbadtemperatur	270 °C / 5 s
Prüfverfahren (Erwärmung)	A (Gruppenmontage)
Approbationen	cULus, TÜV
Brennbarkeitsklasse	UL 94 V-0
UL File	E188953 Sec.6

Optionen, Zubehör

Andere Spulenausführungen	möglich
Spulen gem. EN 50155 (Bahnanwendungen)	möglich

Produktschlüssel

SIF 3 1 2 24VDC XX

SIF	Typenbezeichnung	
3	Anzahl Kontakte NO	
1	Anzahl Kontakte NC	
2	Anschlusstechnologie	2 = Lötanschlüsse
24VDC	Spulennennspannung	
XX	Optionen	



Eigenschaften

- Relais mit zwangsgeführten Kontakten gemäss IEC 61810-3
- Anwendungstyp A
- Sichere Trennung (siehe Isolationsdaten)
- Geeignet für Printmontage
- SMD-Bestückung unter dem Relais möglich
- Bauhöhe nur 10,9 mm
- Kontaktbestückung SIF422: 4 NO + 2 NC

Abmessungen

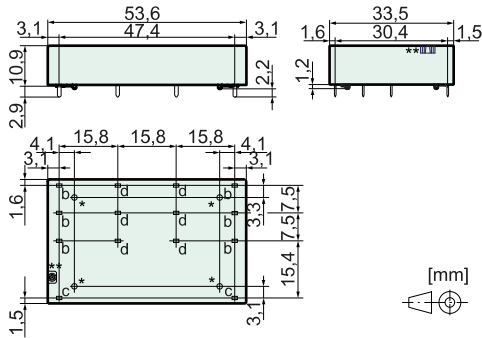

Pinmass b	1,0 x 0,3 mm
Pinmass c	1,0 x 0,4 mm
Pinmass d	1,0 x 0,5 mm
Empfohlene Bohrung auf PCB	Ø 1,3 mm

Spulendaten bei 20 °C

Nennleistung (typ.)	0,66 W
Halteleistung (typ.)	0,20 W
Spulengrenztemperatur	120 °C

Nennspannung (VDC)	Min. Ansprechspannung (VDC)	Min. Rückfallspannung (VDC)	Nennstrom (mA)	Widerstand (Ohm)
5,0	3,5	0,5	133	38 (1 ± 10 %)
12,0	8,4	1,2	56	215 (1 ± 10 %)
18,0	12,6	1,8	39	490 (1 ± 10 %)
24,0	16,8	2,4	28	870 (1 ± 10 %)
48,0	33,6	4,8	14	3460 (1 ± 10 %)
60,0	42,0	6,0	11	5400 (1 ± 13 %)
110,0	77,0	11,0	6	18300 (1 ± 15 %)

Erregerspannungsbereich

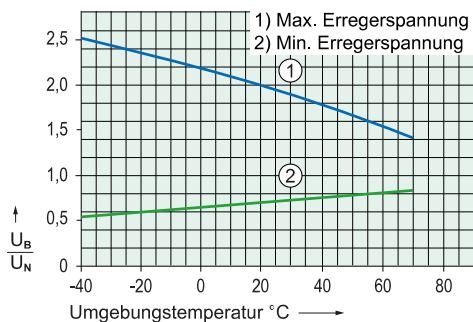

Prüfbedingungen:

- Kurve 1: Kontaktstrom 5 A MAX
- Kurve 2: ohne vorangegangenen Betrieb
- Relais freistehend auf PCB
- Einschaltdauer 100%

Kontaktdaten

Kontaktmaterial	AgCuNi + 0,2, ..., 0,4 µm Au
Kontaktart	Einfachkontakt mit Zackenkronen
Nennschaltleistung	2000 VA
250 V / 8 A / AC-1 (max.)	
Elektr. Lebensdauer (0,1 Hz, rel. ED 10%)	100 000
Einschaltstrom	30 A für 20 ms
Schaltspannungsbereich	5, ..., 250 V DC / AC
Schaltstrombereich*	3 mA, ..., 8 A
Schaltleistungsbereich*	40 mW, ..., 2000 W (VA)
Übergangswiderstand im Neuzustand (max.)	100 mΩ
Kurzschlussfestigkeit NO-Kontakte**	1000 A mit Vorsicherung SCPD 10 A gG / gL (Schmelzsicherung)
Kurzschlussfestigkeit NC-Kontakte**	1000 A mit Vorsicherung SCPD 6 A gG / gL (Schmelzsicherung)

* Richtwerte ** prospektiver Kurzschlussstrom

Elektrische Lebensdauer (NO-Kontakte)

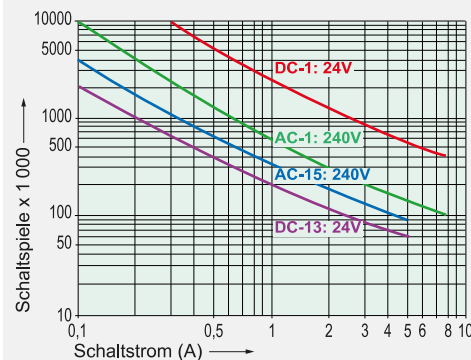

Schaltvermögen (IEC 61810-1)

AC-1:	240 V / 8 A MAX
AC-15:	240 V / 5 A MAX
DC-1:	24 V / 8 A MAX
DC-13:	24 V / 5 A / 0,1 Hz MAX

Schaltvermögen (UL 508)

Dauerstrom je Kontakt bei Belastung von:	
1 oder 2 Kontakten	8 A MAX
3 Kontakten	6 A MAX
4 Kontakten	4,5 A MAX

Kontaktlastgrenzkurve (DC)

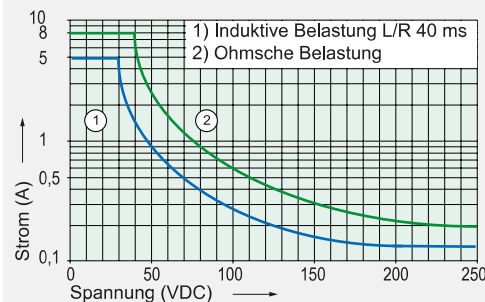

Schaltbild (Ansicht Relaisoberseite)

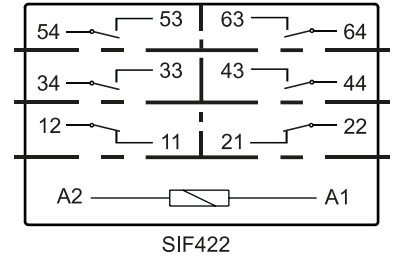

Isolationsdaten

Bemessungs-Isolationsspannung (IEC 60664-1) 250 VAC	
Doppelte bzw. verstärkte Isolierung	-----
- Luft- und Kriechstrecke (min.)	5,5 mm
- Prüfspannung	4000 V _{eff} / 1 min
- Offener Kontakt: Prüfspannung*	1500 V _{eff} / 1 min
Kriechstromfestigkeit	CTI 175
Verschmutzungsgrad	2
Überspannungskategorie	III
Isolationswiderstand (min.)	100 MΩ
- Prüfspannung	500 VDC

* Anfangswert

Mechanische Daten

Lebensdauer (min.)	10 x 10 ⁶ Schaltspiele
Schaltfrequenz (max.)	15 Hz
Ansprechzeit (NO geschlossen) (typ.)	20 ms
Rückfallzeit (NC geschlossen) (typ.)*	8 ms
Prellzeit (typ.)	NO: 1,5 ms / NC: 15 ms
Schockfestigkeit (16 ms) (min.)	NO: 10g / NC: 6g
Vibr.-Festigkeit (10-200 Hz) (min.)	NO: 10g / NC: 2g
Gewicht	ca. 35 g
Einbaulage	beliebig
Montageabstand (min.)	5 mm

* ohne Beschaltung der Spule

Weitere Daten

Umgebungstemperatur	-40 °C, ..., +70 °C
Thermischer Widerstand	47 K / W
Schutzart	RT II
Lötbadtemperatur	270 °C / 5 s
Prüfverfahren (Erwärmung)	A (Gruppenmontage)
Approbationen	cULus, TÜV
Brennbarkeitsklasse	UL 94 V-0
UL File	E188953 Sec.6

Optionen, Zubehör

Andere Spulenversionen	möglich
Spulen gem. EN 50155 (Bahnanwendungen)	möglich

Produktschlüssel

SIF	4	2	2	24VDC	XX
SIF	Typenbezeichnung				
4	Anzahl Kontakte NO				
2	Anzahl Kontakte NC				
2	Anschlusstechnologie		2 = Lötanschlüsse		
24VDC	Spulennennspannung				
XX	Optionen				



Eigenschaften

- Relais mit zwangsgeführten Kontakten gemäss IEC 61810-3, Anwendungstyp A
- Sichere Trennung (siehe Isolationsdaten)
- Geeignet für Printmontage
- Mit Lötanschlüssen
- Mit ELO-Pins für Press-Fit-Technologie
- Doppelankerrelais mit je 2 Kontakten in Reihe je Pfad
- Zweikanaligkeit mit nur einem Relais möglich
- SMD-Bestückung unter dem Relais möglich
- Bauhöhe nur 10,9 mm
- Kontaktbestückung
SID312/SID314: 3 NO + 1 NC

Abmessungen

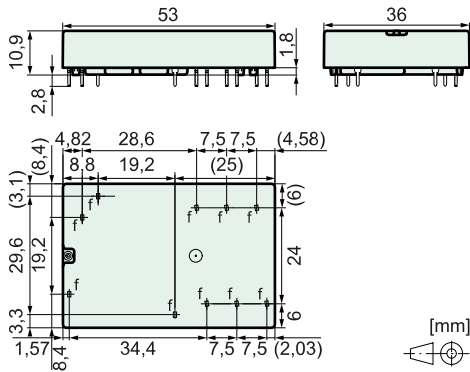

- Pinmass f 0,7 x 0,6 mm
- Empfohlene Bohrung auf PCB Ø 1,2 mm bei Lötanschlüssen
- Empfohlene Bohrung auf PCB* Ø 1,0 + 0,09 / - 0,06 mm bei ELO-Pins
- * bei HAL-Oberfläche, für andere Oberflächen auf Anfrage

Spulendaten bei 20 °C

Nennleistung (typ.)	0,82 W
Halteleistung (typ.)	0,25 W
Spulengrenztemperatur	120 °C

Nennspannung (VDC)	Min. Ansprechspannung (VDC)	Min. Rückfallspannung (VDC)	Nennstrom (mA)	Widerstand (Ohm)
5,0	3,5	0,5	161	31 (1 ± 10 %)
12,0	8,4	1,2	69	173 (1 ± 10 %)
18,0	12,6	1,8	46	396 (1 ± 10 %)
24,0	16,8	2,4	33	736 (1 ± 10 %)
48,0	33,6	4,8	16	2990 (1 ± 10 %)
60,0	42,0	6,0	13	4570 (1 ± 10 %)
110,0	77,0	11,0	8	14660 (1 ± 10 %)

Erregerspannungsbereich

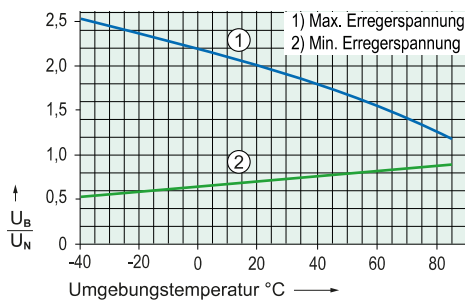

Prüfbedingungen:

- Kurve 1: Kontaktstrom 5 A MAX
- Kurve 2: ohne vorangegangenen Betrieb
- Relais freistehend auf PCB
- Einschaltdauer 100%

Kontaktdaten

Kontaktmaterial	AgSnO ₂ + 0,2, ..., 0,4 µm Au
Kontaktart	Einfachkontakt mit Zackenkronen
Nennschaltleistung	2000 VA
250 V / 8 A / AC-1 (max.)	
Elektr. Lebensdauer (0,1 Hz, rel. ED 10%)	100 000
Einschaltstrom	30 A für 20 ms
Schaltspannungsbereich	5, ..., 250 V DC / AC
Schaltstrombereich*	3 mA, ..., 8 A
Schaltleistungsbereich*	40 mW, ..., 2000 W (VA)
Übergangswiderstand im Neuzustand (max.)	100 mΩ
Kurzschlussfestigkeit NO-Kontakte**	1000 A mit Vorsicherung SCPD 10 A gG / gL (Schmelzsicherung)
Kurzschlussfestigkeit NC-Kontakte**	1000 A mit Vorsicherung SCPD 6 A gG / gL (Schmelzsicherung)

* Richtwerte ** prospektiver Kurzschlussstrom

Elektrische Lebensdauer (NO-Kontakte)

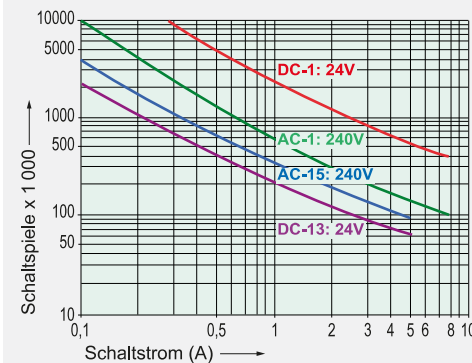

Schaltvermögen (IEC 61810-1)	240 V / 8 A MAX
AC-1:	240 V / 5 A MAX
AC-15:	24 V / 8 A MAX
DC-1:	24 V / 5 A / 0,1 Hz MAX
DC-13:	L/R = 40ms
Schaltvermögen (UL 508)	B300, R300
Dauerstrom je Kontakt bei Belastung von:	
1 oder 2 Kontakten	8 A MAX
3 Kontakten	6 A MAX

Kontaktlastgrenzkurve (DC)

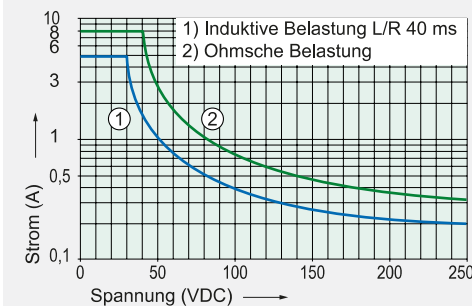

Schaltbild (Ansicht Relaisoberseite)

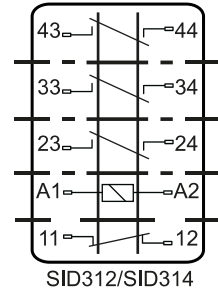

Isolationsdaten

Bemessungs-Isolationsspannung (IEC 60664-1)	250 VAC
Basisisolierung	4 mm
- Luft- und Kriechstrecke (min.)	4 mm
- Prüfspannung	2500 V _{eff} / 1 min
Doppelte bzw. verstärkte Isolierung	5,5 mm
- Luft- und Kriechstrecke (min.)	5,5 mm
- Prüfspannung	4000 V _{eff} / 1 min
Offener Kontakt: Prüfspannung*	1500 V _{eff} / 1 min
Kriechstromfestigkeit	CTI 250
Verschmutzungsgrad	2
Überspannungskategorie	III
Isolationswiderstand (min.)	100 MΩ
- Prüfspannung	500 VDC

* Anfangswert

Mechanische Daten

Lebensdauer (min.)	10 x 10 ⁶ Schaltspiele
Schaltfrequenz (max.)	8 Hz
Ansprchzeit (NO geschlossen) (typ.)	20 ms
Rückfallzeit (NC geschlossen) (typ.)*	5 ms
Prelzeit (typ.)	NO: 2 ms / NC: 20 ms
Schockfestigkeit (16 ms) (min.)	NO: 15g / NC: 5g
Vibr.-Festigkeit (10-200 Hz) (min.)	NO: 10g / NC: 1,5g
Gewicht	ca. 33,6 g
Einbaulage	beliebig
Montageabstand (min.)	5 mm

* ohne Beschaltung der Spule

Weitere Daten

Umgebungstemperatur	-40 °C, ..., +85 °C
Thermischer Widerstand	40 K / W
Schutzart	RT II
Lötbadtemperatur	270 °C / 5 s
Prüfverfahren (Erwärmung)	A (Gruppenmontage)
Approbationen	cULus, TÜV
Brennbarkeitsklasse	UL 94 V-0
UL File	E188953 Sec. 6

Optionen, Zubehör

Andere Spulenausführungen	möglich
Anschlusstechnologien	Lötanschlüsse, ELO-Pins

Produktschlüssel

SID	3	1	2	24VDC	XX
SID	Typenbezeichnung				
3	Anzahl Kontakte NO				
1	Anzahl Kontakte NC				
2	Anschlusstechnologie				
24VDC	Spulennennspannung				
XX	Optionen				



Eigenschaften

- Relais mit zwangsgeführten Kontakten gemäss IEC 61810-3
- Anwendungstyp B und Anwendungstyp A (für VAR1 und VAR2)
- Sichere Trennung (siehe Isolationsdaten)
- Geeignet für Printmontage
- Kontaktbestückung
SGR282 ZK: 2 CO,
SGR282 ZK VAR1 / VAR2: 1 NO + 1 NC

Abmessungen

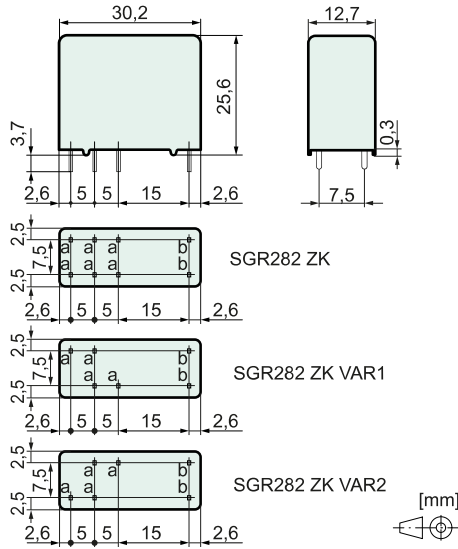

Pinmass a	1,0 x 0,2 mm
Pinmass b	1,0 x 0,3 mm
Empfohlene Bohrung auf PCB	Ø 1,3 mm

Spulendaten bei 20 °C

Nennleistung (typ.)	0,70 W
Halteleistung (typ.)	0,21 W
Spulengrenztemperatur	120 °C

Nennspannung (VDC)	Min. Ansprechspannung (VDC)	Min. Rückfallspannung (VDC)	Nennstrom (mA)	Widerstand (Ohm)
5,0	3,8	0,5	140	36 (1 ± 10 %)
12,0	9,0	1,2	59	205 (1 ± 10 %)
18,0	13,5	1,8	39	462 (1 ± 10 %)
24,0	18,0	2,4	29	822 (1 ± 10 %)
48,0	36,0	4,8	15	3290 (1 ± 10 %)
60,0	45,0	6,0	12	5140 (1 ± 13 %)
110,0	82,5	11,0	6	17280 (1 ± 15 %)

Erregerspannungsbereich

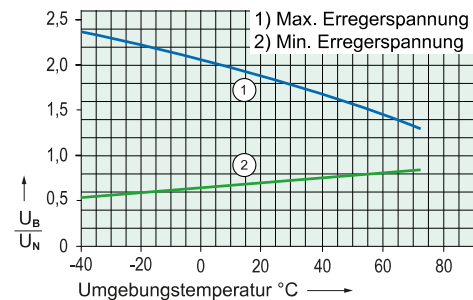

Prüfbedingungen:

- Kurve 1: Kontaktstrom 4 A MAX
- Kurve 2: ohne vorangegangenen Betrieb
- Relais freistehend auf PCB
- Einschaltdauer 100%

Kontaktdaten

Kontaktmaterial	AgCuNi + 0,2, ..., 0,4 µm Au
Kontaktart	Einfachkontakt mit Zackenkronen
Nennschaltleistung	2000 VA
250 V / 8 A / AC-1 (max.)	
Elektr. Lebensdauer (0,1 Hz, rel. ED 10%)	100 000
Einschaltstrom	15 A für 20 ms
Schaltspannungsbereich	5, ..., 250 V DC / AC
Schaltstrombereich*	4 mA, ..., 8 A
Schaltleistungsbereich*	50 mW, ..., 2000 W (VA)
Übergangswiderstand im Neuzustand (max.)	100 mΩ
Kurzschlussfestigkeit NO-Kontakte**	1000 A mit Vorsicherung SCPD 10 A gG / gL (Schmelzsicherung)
Kurzschlussfestigkeit NC-Kontakte**	1000 A mit Vorsicherung SCPD 6 A gG / gL (Schmelzsicherung)

* Richtwerte ** prospektiver Kurzschlussstrom

Elektrische Lebensdauer (NO-Kontakte)

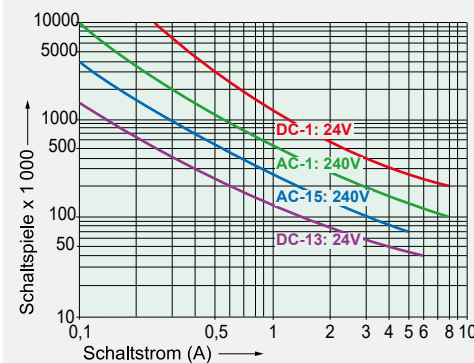

Schaltvermögen (IEC 61810-1)	
AC-1:	240 V / 8 A MAX
AC-15:	240 V / 5 A MAX
DC-1:	24 V / 8 A MAX
DC-13:	24 V / 6 A / 0,1 Hz MAX

Schaltvermögen (UL 508)	B300, R300
Dauerstrom je Kontakt bei Belastung von:	
1 oder 2 Kontakten	8 A MAX

Kontaktlastgrenzkurve (DC)

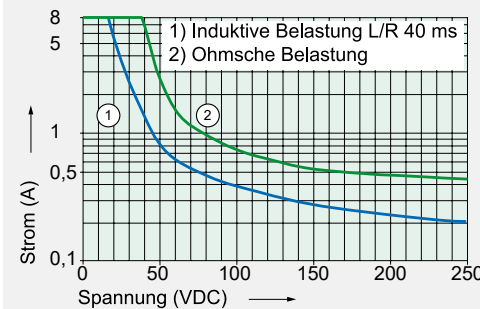

Schaltbild (Ansicht Relaisoberseite)

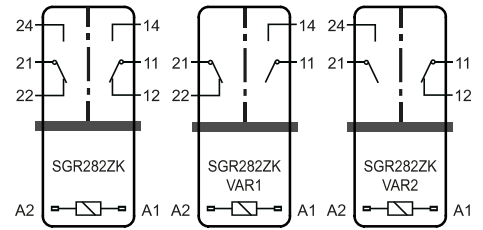

Isolationsdaten

Bemessungs-Isolationsspannung (IEC 60664-1)	250 VAC
Doppelte bzw. verstärkte Isolierung	
- Luft- und Kriechstrecke (min.)	5,5 mm
- Prüfspannung	4000 V _{eff} / 1 min
Doppelte bzw. verstärkte Isolierung	
- Luft- und Kriechstrecke (min.)	14 mm
- Prüfspannung	5000 V _{eff} / 1 min
Offener Kontakt: Prüfspannung*	1500 V _{eff} / 1 min
Kriechstromfestigkeit	CTI 550
Verschmutzungsgrad	2
Überspannungskategorie	III
Isolationswiderstand (min.)	100 MΩ
- Prüfspannung	500 VDC

* Anfangswert

Mechanische Daten

Lebensdauer (min.)	10 x 10 ⁶ Schaltspiele
Schaltfrequenz (max.)	15 Hz
Ansprechzeit (NO geschlossen) (typ.)	12 ms
Rückfallzeit (NC geschlossen) (typ.)*	5 ms
Prellzeit (typ.)	NO: 4 ms / NC: 8 ms
Schockfestigkeit (16 ms) (min.)	NO: 10g / NC: 2,5g
Vibr.-Festigkeit (10-200 Hz) (min.)	NO: 10g / NC: 1,5g
Gewicht	ca. 20 g
Einbaulage	beliebig
Montageabstand (min.)	5 mm

* ohne Beschaltung der Spule

Weitere Daten

Umgebungstemperatur	-40 °C, ..., +70 °C
Thermischer Widerstand	50 K / W
Schutzart	RT II
Lötbadtemperatur	270 °C / 5 s
Prüfverfahren (Erwärmung)	A (Gruppenmontage)
Approbationen	cULus, TÜV
Brennbarkeitsklasse	UL 94 V-1
UL File	E188953 Sec.1

Optionen, Zubehör

Tragschienenfassung	
SRD SGR2, SRD SGR2A KV2, SRD SGR2A KV2 PIK	
Printfassung	SRP SGR2
Andere Spulenausführungen	möglich

Produktschlüssel

SGR282 ZK VAR1 24VDC XX

SGR282 ZK	Typenbezeichnung	
VAR1	Kontaktvariante	VAR1, VAR2
24VDC	Spulennennspannung	
XX	Optionen	



Eigenschaften

- Relais mit zwangsgeführten Kontakten gemäss IEC 61810-3
- Anwendungstyp A
- Sichere Trennung (siehe Isolationsdaten)
- Geeignet für Printmontage
- Kontaktbestückung
SIM112: 1 NO + 1 NC

Abmessungen

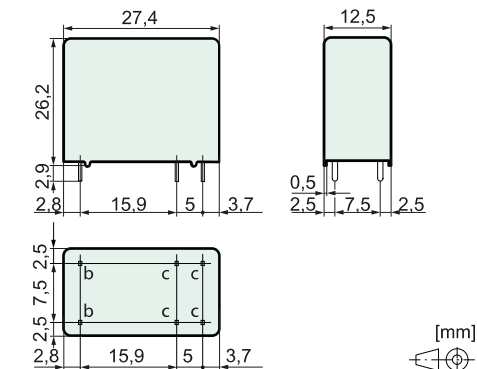

Pinmass b	1,0 x 0,3 mm
Pinmass c	1,0 x 0,4 mm
Empfohlene Bohrung auf PCB	Ø 1,3 mm

Spulendaten bei 20 °C

Nennleistung (typ.)	0,5 W
Halteleistung (typ.)	0,15 W
Spulengrenztemperatur	120 °C

Nennspannung (VDC)	Min. Ansprechspannung (VDC)	Min. Rückfallspannung (VDC)	Nennstrom (mA)	Widerstand (Ohm)
5,0	3,5	0,5	111	45 (1 ± 10 %)
12,0	8,4	1,2	44	270 (1 ± 10 %)
18,0	12,6	1,8	28	640 (1 ± 10 %)
24,0	16,8	2,4	29	1 100 (1 ± 10 %)
48,0	33,6	4,8	11	4 400 (1 ± 13 %)
60,0	42,0	6,0	9	6 850 (1 ± 15 %)
110,0	77,0	11,0	6	20 000 (1 ± 15 %)

Erregerspannungsbereich

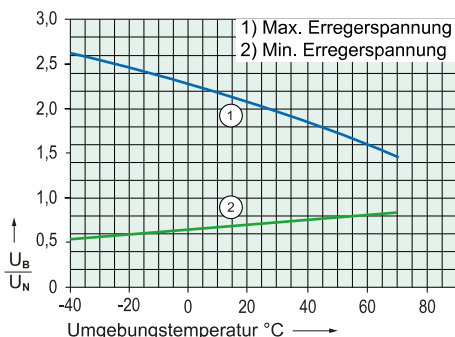

Prüfbedingungen:

- Kurve 1: Kontaktstrom 6 A MAX
- Kurve 2: ohne vorangegangenen Betrieb
- Relais freistehend auf PCB
- Einschaltdauer 100%

Kontaktdaten

Kontaktmaterial	AgSnO ₂ + 0,2, ..., 0,4 µm Au
Kontaktart	Kronenkontakt
Nennschaltleistung	2000 VA
250 V / 8 A / AC-1 (max.)	
Elektr. Lebensdauer (0,1 Hz, rel. ED 10%)	100 000
Einschaltstrom	20 A für 20 ms
Schaltspannungsbereich	5, ..., 250 V DC / AC
Schaltstrombereich*	10 mA, ..., 8 A
Schaltleistungsbereich*	60 mW, ..., 2000 W (VA)
Übergangswiderstand im Neuzustand (max.)	100 mΩ
Kurzschlussfestigkeit Kontakte**	1000 A
mit Vorsicherung SCPD 10 A gG / gL (Schmelzsicherung)	

* Richtwerte ** prospektiver Kurzschlussstrom

Elektrische Lebensdauer (NO-Kontakte)

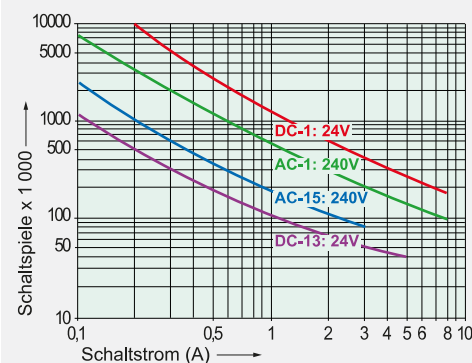

Schaltvermögen (IEC 61810-1)

AC-1:	240 V / 8 A MAX
AC-15:	240 V / 3 A MAX
DC-1:	24 V / 8 A MAX
DC-13:	24 V / 6 A / 0,1 Hz MAX

Schaltvermögen (UL 508)

	C150, R300
Dauerstrom je Kontakt bei Belastung von:	
1 Kontakt	8 A MAX

Kontaktlastgrenzkurve (DC)

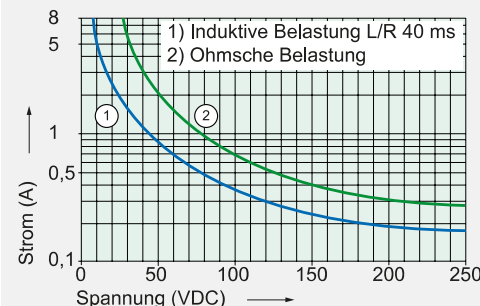

Schaltbild (Ansicht Relaisoberseite)

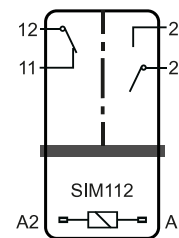

Isolationsdaten

Bemessungs-Isolationsspannung (IEC 60664-1) 250 VAC	
Doppelte bzw. verstärkte Isolierung	---
- Luft- und Kriechstrecke (min.)	5,5 mm
- Prüfspannung	4000 V _{eff} / 1 min
Doppelte bzw. verstärkte Isolierung	█
- Luft- und Kriechstrecke (min.)	14 mm
- Prüfspannung	5000 V _{eff} / 1 min
Offener Kontakt: Prüfspannung*	1500 V _{eff} / 1 min
Kriechstromfestigkeit	CTI 250
Verschmutzungsgrad	2
Überspannungskategorie	III
Isolationswiderstand (min.)	100 MΩ
- Prüfspannung	500 VDC

* Anfangswert

Mechanische Daten

Lebensdauer (min.)	10 x 10 ⁶ Schaltspiele
Schaltfrequenz (max.)	15 Hz
Ansprechzeit (NO geschlossen) (typ.)	10 ms
Rückfallzeit (NC geschlossen) (typ.)*	3 ms
Prelzeit (typ.)	NO: 6 ms / NC: 12 ms
Schockfestigkeit (16 ms) (min.)	NO: 10g / NC: 2,5g
Vibr.-Festigkeit (10-200 Hz) (min.)	NO: 10g / NC: 1g
Gewicht	ca. 20 g
Einbaulage	beliebig
Montageabstand (min.)	5 mm

* ohne Beschaltung der Spule

Weitere Daten

Umgebungstemperatur	-40 °C, ..., +70 °C
Thermischer Widerstand	55 K / W
Schutzart	RT II
Lötbadtemperatur	270 °C / 5 s
Prüfverfahren (Erwärmung)	A (Gruppenmontage)
Approbationen	cULus, TÜV
Brennbarkeitsklasse	UL 94 V-0
UL File	E188953 Sec. 3

Optionen, Zubehör

Andere Spulenausführungen	möglich
---------------------------	---------

Produktschlüssel

SIM	1	1	2	24VDC	XX
SIM	Typenbezeichnung				
1	Anzahl Kontakte NO				
1	Anzahl Kontakte NC				
2	Anschlusstechnologie				
24VDC	Spulennennspannung				
XX	Optionen				



Eigenschaften

- Relais mit zwangsgeführten Kontakten gemäss IEC 61810-3
- Anwendungstyp A
- Sichere Trennung (siehe Isolationsdaten)
- Geeignet für Printmontage
- Kontaktbestückung
SIM212: 2 NO + 1 NC

Abmessungen

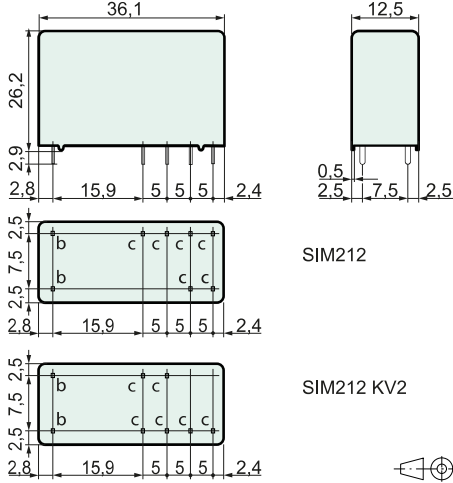

Pinmass b	1,0 x 0,3 mm
Pinmass c	1,0 x 0,4 mm
Empfohlene Bohrung auf PCB	Ø 1,3 mm

Spulendaten bei 20 °C

Nennleistung (typ.)	0,75 W
Halteleistung (typ.)	0,21 W
Spulengrenztemperatur	120 °C

Nennspannung (VDC)	Min. Ansprechspannung (VDC)	Min. Rückfallspannung (VDC)	Nennstrom (mA)	Widerstand (Ohm)
5,0	3,8	0,5	151	33 (1 ± 10 %)
12,0	9,0	1,2	63	190 (1 ± 10 %)
18,0	13,3	1,8	40	450 (1 ± 10 %)
24,0	18,0	2,4	30	800 (1 ± 10 %)
48,0	36,0	4,8	15	3100 (1 ± 10 %)
60,0	45,0	6,0	13	4800 (1 ± 13 %)
110,0	82,5	11,0	7	16000 (1 ± 15 %)

Erregerspannungsbereich

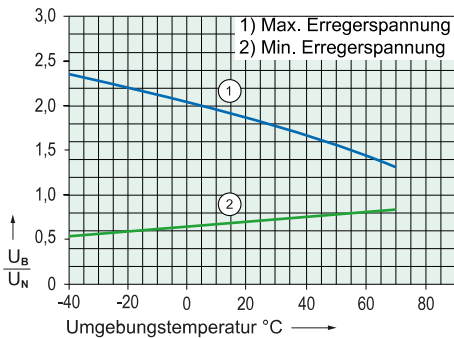

Prüfbedingungen:

- Kurve 1: Kontaktstrom 6 A MAX
- Kurve 2: ohne vorangegangenen Betrieb
- Relais freistehend auf PCB
- Einschaltdauer 100%

Kontaktdaten

Kontaktmaterial	AgSnO ₂ + 0,2, ..., 0,4 µm Au
Kontaktart	Kronenkontakt
Nennschaltleistung	2000 VA
250 V / 8 A / AC-1 (max.)	
Elektr. Lebensdauer (0,1 Hz, rel. ED 10%)	100 000
Einschaltstrom	20 A für 20 ms
Schaltspannungsbereich	5, ..., 250 V DC / AC
Schaltstrombereich*	10 mA, ..., 8 A
Schaltleistungsbereich*	60 mW, ..., 2000 W (VA)
Übergangswiderstand im Neuzustand (max.)	100 mΩ
Kurzschlussfestigkeit Kontakte**	1000 A
mit Vorsicherung SCPD 10 A gG / gL (Schmelzsicherung)	

* Richtwerte ** prospektiver Kurzschlussstrom

Elektrische Lebensdauer (NO-Kontakte)

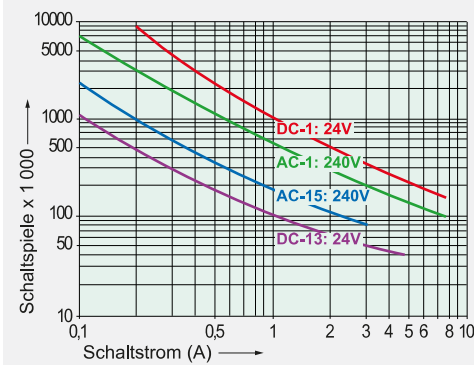

Schaltvermögen (IEC 61810-1)

AC-1:	240 V / 8 A MAX
AC-15:	240 V / 3 A MAX
DC-1:	24 V / 8 A MAX
DC-13:	24 V / 6 A / 0,1 Hz MAX

Schaltvermögen (UL 508)	C150, R300
Dauerstrom je Kontakt bei Belastung von: 1 oder 2 Kontakten	8 A MAX

Kontaktlastgrenzkurve (DC)

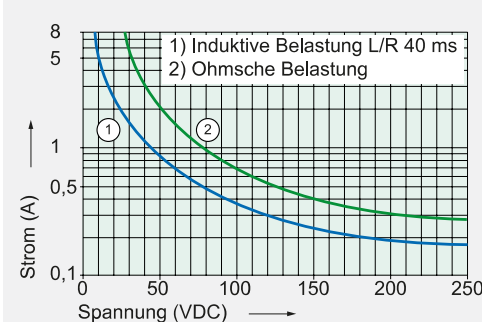

Schaltbild (Ansicht Relaisoberseite)

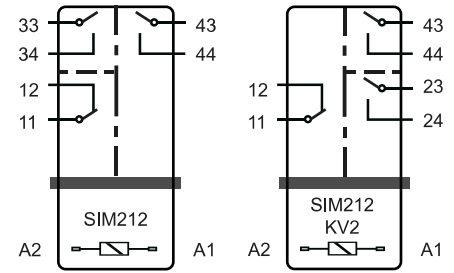

Isolationsdaten

Bemessungs-Isolationsspannung (IEC 60664-1)	250 VAC
Basisisolation	4 mm
- Luft- und Kriechstrecke (min.)	2500 V _{eff} / 1 min
- Prüfspannung	4000 V _{eff} / 1 min
Doppelte bzw. verstärkte Isolation	5,5 mm
- Luft- und Kriechstrecke (min.)	14 mm
- Prüfspannung	5000 V _{eff} / 1 min
Doppelte bzw. verstärkte Isolation	14 mm
- Luft- und Kriechstrecke (min.)	5000 V _{eff} / 1 min
- Prüfspannung	4000 V _{eff} / 1 min
Offener Kontakt: Prüfspannung*	1500 V _{eff} / 1 min
Kriechstromfestigkeit	CTI 250
Verschmutzungsgrad	2
Überspannungskategorie	III
Isolationswiderstand (min.)	100 MΩ
- Prüfspannung	500 VDC

* Anfangswert

Mechanische Daten

Lebensdauer (min.)	10 x 10 ⁶ Schaltspiele
Schaltfrequenz (max.)	15 Hz
Ansprechzeit (NO geschlossen) (typ.)	10 ms
Rückfallzeit (NC geschlossen) (typ.)*	4 ms
Prellzeit (typ.)	NO: 6 ms / NC: 12 ms
Schockfestigkeit (16 ms) (min.)	NO: 10g / NC: 2,5g
Vibr.-Festigkeit (10-200 Hz) (min.)	NO: 10g / NC: 1g
Gewicht	ca. 25 g
Einbaulage	beliebig
Montageabstand (min.)	5 mm

* ohne Beschaltung der Spule

Weitere Daten

Umgebungstemperatur	-40 °C, ..., +70 °C
Thermischer Widerstand	55 K / W
Schutzart	RT II
Lötbadtemperatur	270 °C / 5 s
Prüfverfahren (Erwärmung)	A (Gruppenmontage)
Approbationen	cULus, TÜV
Brennbarkeitsklasse	UL 94 V-0
UL File	E188953 Sec. 3

Optionen, Zubehör

Tragschienefassung	SRD SIM4
Printfassung	SRP SIM4
Andere Spulenausführungen	möglich

Produktschlüssel

SIM 2 1 2 24VDC XX

SIM	Typenbezeichnung	
2	Anzahl Kontakte NO	
1	Anzahl Kontakte NC	
2	Anschlusstechnologie	2 = Lötanschlüsse
24VDC	Spulennennspannung	
XX	Optionen	



Eigenschaften

- Relais mit zwangsgeführten Kontakten gemäss IEC 61810-3
- Anwendungstyp A
- Sichere Trennung (siehe Isolationsdaten)
- Geeignet für Printmontage
- Kontaktbestückung
SIM312: 2 NO + 1 NC, SIM222: 2 NO + 2 NC

Abmessungen

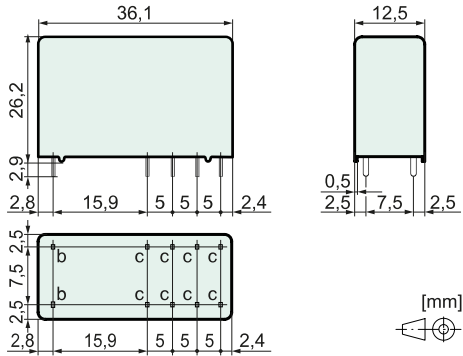

Pinmass b	1,0 x 0,3 mm
Pinmass c	1,0 x 0,4 mm
Empfohlene Bohrung auf PCB	Ø 1,3 mm

Spulendaten bei 20 °C

Nennleistung (typ.)	1,0 W
Halteleistung (typ.)	0,29 W
Spulengrenztemperatur	120 °C

Nennspannung (VDC)	Min. Ansprechspannung (VDC)	Min. Rückfallspannung (VDC)	Nennstrom (mA)	Widerstand (Ohm)
5,0	3,8	0,5	182	28 (1 ± 10 %)
12,0	9,0	1,2	86	140 (1 ± 10 %)
18,0	13,3	1,8	55	330 (1 ± 10 %)
24,0	18,0	2,4	40	600 (1 ± 10 %)
48,0	36,0	4,8	21	2300 (1 ± 10 %)
60,0	45,0	6,0	17	3600 (1 ± 13 %)
110,0	82,5	11,0	9	12100 (1 ± 15 %)

Erregerspannungsbereich

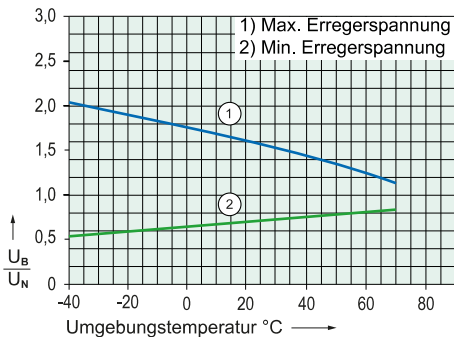

Prüfbedingungen:

- Kurve 1: Kontaktstrom 6 A MAX
- Kurve 2: ohne vorangegangenen Betrieb
- Relais freistehend auf PCB
- Einschaltdauer 100%

Kontaktdaten

Kontaktmaterial	AgSnO ₂ + 0,2, ..., 0,4 µm Au
Kontaktart	Kronenkontakt
Nennschaltleistung	2000 VA
250 V / 8 A / AC-1 (max.)	
Elektr. Lebensdauer (0,1 Hz, rel. ED 10%)	100 000
Einschaltstrom	20 A für 20 ms
Schaltspannungsbereich	5, ..., 250 V DC / AC
Schaltstrombereich*	10 mA, ..., 8 A
Schaltleistungsbereich*	60 mW, ..., 2000 W (VA)
Übergangswiderstand im Neuzustand (max.)	100 mΩ
Kurzschlussfestigkeit Kontakte**	1 000 A
mit Vorsicherung SCPD 10 A gG / gL (Schmelzsicherung)	

* Richtwerte ** prospektiver Kurzschlussstrom

Elektrische Lebensdauer (NO-Kontakte)

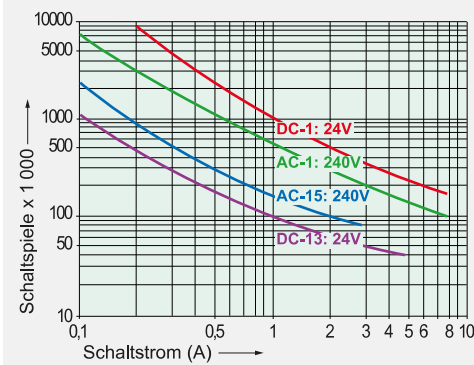

Schaltvermögen (IEC 61810-1)

AC-1:	240 V / 8 A MAX
AC-15:	240 V / 3 A MAX
DC-1:	24 V / 8 A MAX
DC-13:	24 V / 6 A / 0,1 Hz MAX

Schaltvermögen (UL 508)

	C150, R300
Dauerstrom je Kontakt bei Belastung von:	
1 oder 2 Kontakten	8 A MAX
3 Kontakten	6 A MAX

Kontaktlastgrenzkurve (DC)

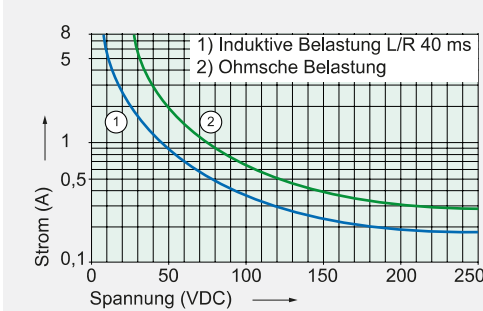

Schaltbild (Ansicht Relaisoberseite)

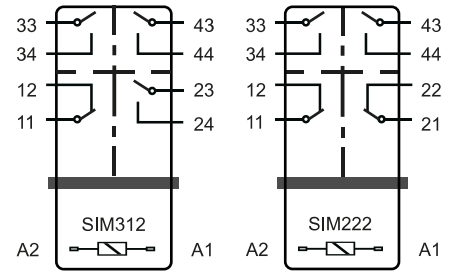

Isolationsdaten

Bemessungs-Isolationsspannung (IEC 60664-1)	250 VAC
Basisisolierung	4 mm
- Luft- und Kriechstrecke (min.)	2500 V _{eff} / 1 min
- Prüfspannung	
Doppelte bzw. verstärkte Isolierung	5,5 mm
- Luft- und Kriechstrecke (min.)	4000 V _{eff} / 1 min
- Prüfspannung	
Doppelte bzw. verstärkte Isolierung	14 mm
- Luft- und Kriechstrecke (min.)	5000 V _{eff} / 1 min
- Prüfspannung	
Offener Kontakt: Prüfspannung*	1500 V _{eff} / 1 min
Kriechstromfestigkeit	CTI 250
Verschmutzungsgrad	2
Überspannungskategorie	III
Isolationswiderstand (min.)	100 MΩ
- Prüfspannung	500 VDC

* Anfangswert

Mechanische Daten

Lebensdauer (min.)	10 x 10 ⁶ Schaltspiele
Schaltfrequenz (max.)	15 Hz
Ansprechzeit (NO geschlossen) (typ.)	8 ms
Rückfallzeit (NC geschlossen) (typ.)*	4 ms
Prelzeit (typ.)	NO: 6 ms / NC: 12 ms
Schockfestigkeit (16 ms) (min.)	NO: 10g / NC: 2,5g
Vibr.-Festigkeit (10-200 Hz) (min.)	NO: 10g / NC: 1g
Gewicht	ca. 25 g
Einbaulage	beliebig
Montageabstand (min.)	5 mm

* ohne Beschaltung der Spule

Weitere Daten

Umgebungstemperatur	-40 °C, ..., +70 °C
Thermischer Widerstand	50 K / W
Schutzart	RT II
Lötbadtemperatur	270 °C / 5 s
Prüfverfahren (Erwärmung)	A (Gruppenmontage)
Approbationen	cULus, TÜV
Brennbarkeitsklasse	UL 94 V-0
UL File	E188953 Sec. 3

Optionen, Zubehör

Tragschienefassung	SRD SIM4
Printfassung	SRP SIM4
Andere Spulenausführungen	möglich

Produktschlüssel

SIM 3 1 2 24VDC XX

SIM	Typenbezeichnung	
3	Anzahl Kontakte NO	
1	Anzahl Kontakte NC	
2	Anschlusstechnologie	2 = Lötanschlüsse
24VDC	Spulennennspannung	
XX	Optionen	



Eigenschaften

- Relais mit zwangsgeführten Kontakten gemäss IEC 61810-3
- Anwendungstyp A
- Sichere Trennung (siehe Isolationsdaten)
- Geeignet für Printmontage
- Bauhöhe nur 16,5 mm
- Kontaktbestückung
SLR312: 3 NO + 1 NC, SLR222: 2 NO + 2 NC

Abmessungen

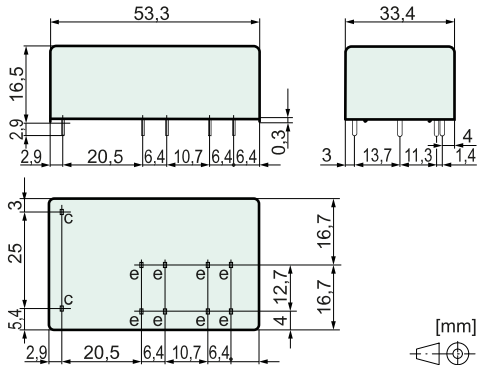

Pinmass c	1,0 x 0,4 mm
Pinmass e	1,0 x 0,6 mm
Empfohlene Bohrung auf PCB	Ø 1,3 mm

Spulendaten bei 20 °C

Nennleistung (typ.)	0,6 W
Halteleistung (typ.)	0,18 W
Spulengrenztemperatur	120 °C

Nennspannung (VDC)	Min. Ansprechspannung (VDC)	Min. Rückfallspannung (VDC)	Nennstrom (mA)	Widerstand (Ohm)
5,0	3,5	0,5	121	41 (1 ± 10 %)
12,0	8,4	1,2	50	240 (1 ± 10 %)
18,0	12,6	1,8	33	540 (1 ± 10 %)
24,0	16,8	2,4	25	950 (1 ± 10 %)
48,0	33,6	4,8	13	3800 (1 ± 10 %)
60,0	42,0	6,0	10	6000 (1 ± 13 %)
110,0	77,0	11,0	6	20000 (1 ± 15 %)

Erregerspannungsbereich

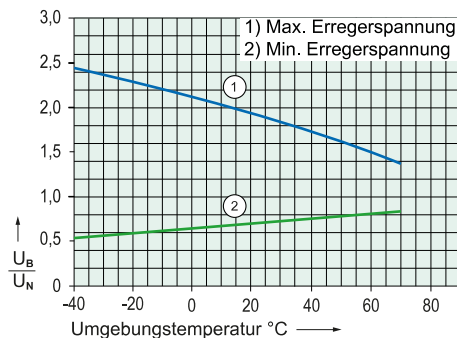

Prüfbedingungen:

- Kurve 1: Kontaktstrom 6 A MAX
- Kurve 2: ohne vorangegangenen Betrieb
- Relais freistehend auf PCB
- Einschaltdauer 100%

Kontaktdaten

Kontaktmaterial	AgSnO ₂ + 0,2, ..., 0,4 µm Au
Kontaktart	Kronenkontakt
Nennschaltleistung	2500 VA
250 V / 10 A / AC-1 (max.)	
Elektr. Lebensdauer (0,1 Hz, rel. ED 10%)	100 000
Einschaltstrom	25 A für 20 ms
Schaltspannungsbereich	5, ..., 250 V DC / AC
Schaltstrombereich*	10 mA, ..., 10 A
Schaltleistungsbereich*	60 mW, ..., 2500 W (VA)
Übergangswiderstand im Neuzustand (max.)	100 mΩ
Kurzschlussfestigkeit Kontakte**	1000 A
mit Vorsicherung SCPD 10 A gG / gL (Schmelzsicherung)	

* Richtwerte ** prospektiver Kurzschlussstrom

Elektrische Lebensdauer (NO-Kontakte)

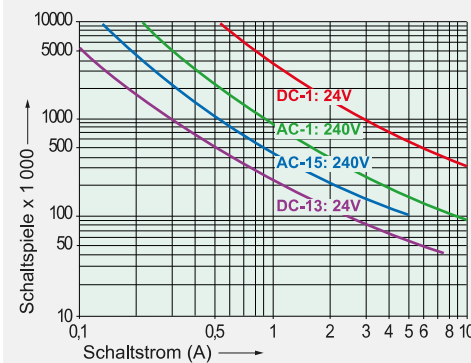

Schaltvermögen (IEC 61810-1)

AC-1:	240 V / 10 A MAX
AC-15:	240 V / 5 A MAX
DC-1:	24 V / 10 A MAX
DC-13:	24 V / 7,5 A / 0,1 Hz MAX

Schaltvermögen (UL 508)

	C600, R300
Dauerstrom je Kontakt bei Belastung von:	
1 oder 2 Kontakten	10 A MAX
3 Kontakten	8,4 A MAX

Kontaktlastgrenzkurve (DC)

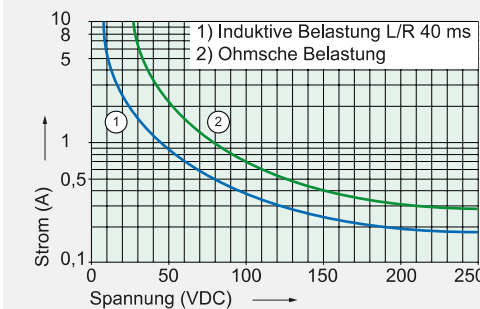

Schaltbild (Ansicht Relaisoberseite)

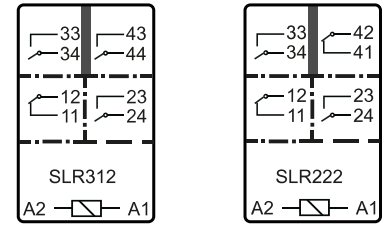

Isolationsdaten

Bemessungs-Isolationsspannung (IEC 60664-1)	250 VAC
Basisisolierung	
- Luft- und Kriechstrecke (min.)	4 mm
- Prüfspannung	2500 V _{eff} / 1 min
Doppelte bzw. verstärkte Isolierung	
- Luft- und Kriechstrecke (min.)	8 mm
- Prüfspannung	4000 V _{eff} / 1 min
Doppelte bzw. verstärkte Isolierung	
- Luft- und Kriechstrecke (min.)	10 mm
- Prüfspannung	5000 V _{eff} / 1 min
Offener Kontakt: Prüfspannung*	1500 V _{eff} / 1 min
Kriechstromfestigkeit	CTI 250
Verschmutzungsgrad	2
Überspannungskategorie	III
Isolationswiderstand (min.)	100 MΩ
- Prüfspannung	500 VDC

* Anfangswert

Mechanische Daten

Lebensdauer (min.)	10 x 10 ⁶ Schaltspiele
Schaltfrequenz (max.)	15 Hz
Ansprechzeit (NO geschlossen) (typ.)	15 ms
Rückfallzeit (NC geschlossen) (typ.)*	4 ms
Prelzeit (typ.)	NO: 6 ms / NC: 12 ms
Schockfestigkeit (16 ms) (min.)	NO: 10g / NC: 6g
Vibr.-Festigkeit (10-200 Hz) (min.)	NO: 5g / NC: 1,5g
Gewicht	ca. 30 g
Einbaulage	beliebig
Montageabstand (min.)	5 mm

* ohne Beschaltung der Spule

Weitere Daten

Umgebungstemperatur	-40 °C, ..., +70 °C
Thermischer Widerstand	55 K / W
Schutzart	RT II
Lötbadtemperatur	270 °C / 5 s
Prüfverfahren (Erwärmung)	A (Gruppenmontage)
Approbationen	cULus, TÜV
Brennbarkeitsklasse	UL 94 V-0
UL File	E188953 Sec. 3

Optionen, Zubehör

Andere Spulenausführungen	möglich
Spulen gem. EN 50155 (Bahnanwendungen)	möglich

Produktschlüssel

SLR 2 2 2 24VDC XX

SLR	Typenbezeichnung	
2	Anzahl Kontakte NO	
2	Anzahl Kontakte NC	
2	Anschlusstechnologie	2 = Lötanschlüsse
24VDC	Spulennennspannung	
XX	Optionen	



Eigenschaften

- Relais mit zwangsgeführten Kontakten gemäss IEC 61810-3
- Anwendungstyp A
- Sichere Trennung (siehe Isolationsdaten)
- Geeignet für Printmontage
- Kontaktbestückung
SIR312: 3 NO + 1 NC, SIR222: 2 NO + 2 NC

Abmessungen

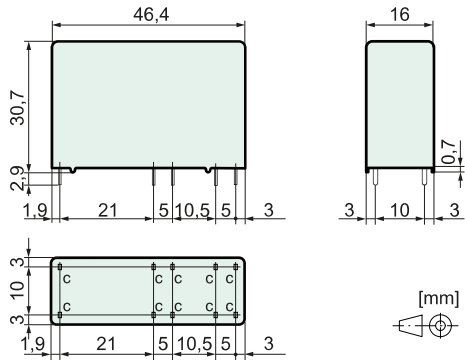

Pinmass c 1,0 x 0,4 mm
 Empfohlene Bohrung auf PCB Ø 1,3 mm

Spulendaten bei 20 °C

Nennleistung (typ.)	0,6 W
Halteleistung (typ.)	0,18 W
Spulengrenztemperatur	120 °C

Nennspannung (VDC)	Min. Ansprechspannung (VDC)	Min. Rückfallspannung (VDC)	Nennstrom (mA)	Widerstand (Ohm)
5,0	3,5	0,5	121	41 (1 ± 10 %)
12,0	8,4	1,2	50	240 (1 ± 10 %)
18,0	12,6	1,8	33	540 (1 ± 10 %)
24,0	16,8	2,4	25	950 (1 ± 10 %)
48,0	33,6	4,8	13	3800 (1 ± 10 %)
60,0	42,0	6,0	10	6000 (1 ± 13 %)
110,0	77,0	11,0	6	20000 (1 ± 15 %)

Erregerspannungsbereich

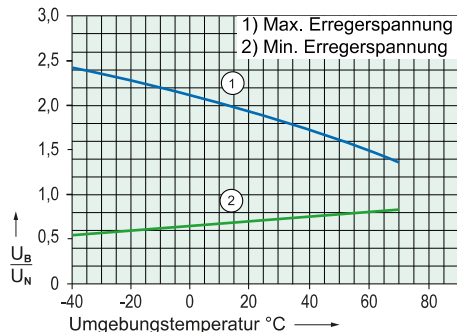

Prüfbedingungen:

- Kurve 1: Kontaktstrom 6 A MAX
- Kurve 2: ohne vorangegangenen Betrieb
- Relais freistehend auf PCB
- Einschaltdauer 100%

Kontaktdaten

Kontaktmaterial	AgSnO ₂ + 0,2, ..., 0,4 µm Au
Kontaktart	Kronenkontakt
Nennschaltleistung	2500 VA
250 V / 10 A / AC-1 (max.)	
Elektr. Lebensdauer (0,1 Hz, rel. ED 10%)	100 000
Einschaltstrom	25 A für 20 ms
Schaltspannungsbereich	5, ..., 250 V DC / AC
Schaltstrombereich*	10 mA, ..., 10 A
Schaltleistungsbereich*	60 mW, ..., 2500 W (VA)
Übergangswiderstand im Neuzustand (max.)	100 mΩ
Kurzschlussfestigkeit Kontakte**	1 000 A
mit Vorsicherung SCPD 10 A gG / gL (Schmelzsicherung)	

* Richtwerte ** prospektiver Kurzschlussstrom

Elektrische Lebensdauer (NO-Kontakte)

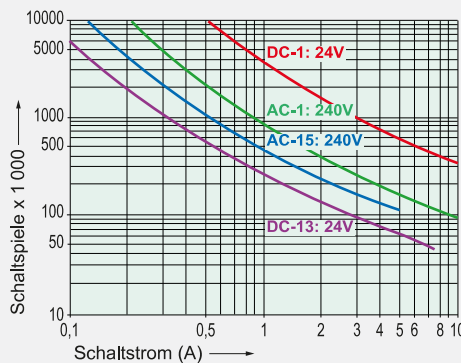

Schaltvermögen (IEC 61810-1)

AC-1:	240 V / 10 A MAX
AC-15:	240 V / 5 A MAX
DC-1:	24 V / 10 A MAX
DC-13:	24 V / 7,5 A / 0,1 Hz MAX

Schaltvermögen (UL 508) C600, R300

Dauerstrom je Kontakt bei Belastung von:	
1 oder 2 Kontakten	10 A MAX
3 Kontakten	8,4 A MAX

Kontaktlastgrenzkurve (DC)

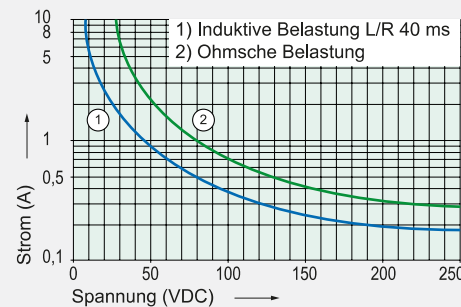

Schaltbild (Ansicht Relaisoberseite)

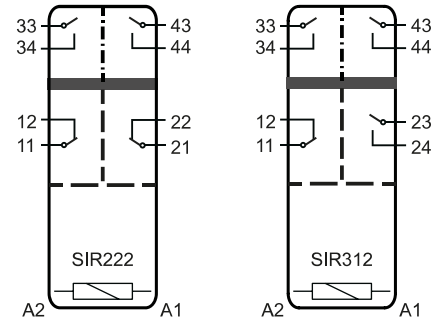

Isolationsdaten

Bemessungs-Isolationsspannung (IEC 60664-1) 250 VAC	
Basisisolierung	4 mm
- Luft- und Kriechstrecke (min.)	4 mm
- Prüfspannung	2500 V _{eff} / 1 min
Doppelte bzw. verstärkte Isolierung	8 mm
- Luft- und Kriechstrecke (min.)	8 mm
- Prüfspannung	4000 V _{eff} / 1 min
Doppelte bzw. verstärkte Isolierung	10 mm
- Luft- und Kriechstrecke (min.)	10 mm
- Prüfspannung	5000 V _{eff} / 1 min
Offener Kontakt: Prüfspannung*	1500 V _{eff} / 1 min
Kriechstromfestigkeit	CTI 250
Verschmutzungsgrad	2
Überspannungskategorie	III
Isolationswiderstand (min.)	100 MΩ
- Prüfspannung	500 VDC

* Anfangswert

Mechanische Daten

Lebensdauer (min.)	10 x 10 ⁶ Schaltspiele
Schallfrequenz (max.)	15 Hz
Ansprechzeit (NO geschlossen) (typ.)	15 ms
Rückfallzeit (NC geschlossen) (typ.)*	4 ms
Prellezeit (typ.)	NO: 6 ms / NC: 12 ms
Schockfestigkeit (16 ms) (min.)	NO: 10g / NC: 6g
Vibr.-Festigkeit (10-200 Hz) (min.)	NO: 5g / NC: 1,5g
Gewicht	ca. 30 g
Einbaulage	beliebig
Montageabstand (min.)	5 mm

* ohne Beschaltung der Spule

Weitere Daten

Umgebungstemperatur	-40 °C, ..., +70 °C
Thermischer Widerstand	55 K / W
Schutzart	RT II
Lötbadtemperatur	270 °C / 5 s
Prüfverfahren (Erwärmung)	A (Gruppenmontage)
Approbationen	cULus, TÜV
Brennbarkeitsklasse	UL 94 V-0
UL File	E188953 Sec. 3

Optionen, Zubehör

Printfassung	SRP SIR4
Andere Spulenausführungen	möglich
Spulen gem. EN 50155 (Bahnanwendungen)	möglich

Produktschlüssel

SIR	3	1	2	24VDC	XX
SIR	Typenbezeichnung				
3	Anzahl Kontakte NO				
1	Anzahl Kontakte NC				
2	Anschlusstechnologie				
24VDC	Spulennennspannung				
XX	Optionen				



Eigenschaften

- Relais mit zwangsgeführten Kontakten gemäss IEC 61810-3
- Anwendungstyp A
- Sichere Trennung (siehe Isolationsdaten)
- Geeignet für Printmontage
- Geringe Nenn- und Halteleistung
- Kontaktbestückung
SIR312 SEN: 2 NO + 1 NC, SIR222 SEN: 2 NO + 2 NC

Abmessungen

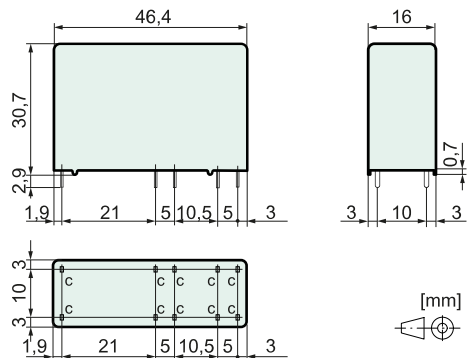

Pinmass c 1,0 x 0,4 mm
Empfohlene Bohrung auf PCB \varnothing 1,3 mm

Spulendaten bei 20 °C

Nennleistung (typ.)	0,36 W
Halteleistung (typ.)	0,12 W
Spulengrenztemperatur	120 °C

Nennspannung (VDC)	Min. Ansprechspannung (VDC)	Min. Rückfallspannung (VDC)	Nennstrom (mA)	Widerstand (Ohm)
3,0	2,2	0,3	120	25 (1 ± 10 %)
5,0	3,8	0,5	72	69 (1 ± 10 %)
12,0	9,0	1,2	30	400 (1 ± 10 %)
18,0	13,5	1,8	20	900 (1 ± 10 %)
24,0	18,0	2,4	15	1600 (1 ± 10 %)
48,0	36,0	4,8	8	6400 (1 ± 13 %)
60,0	45,0	6,0	6	10000 (1 ± 15 %)

Erregerspannungsbereich

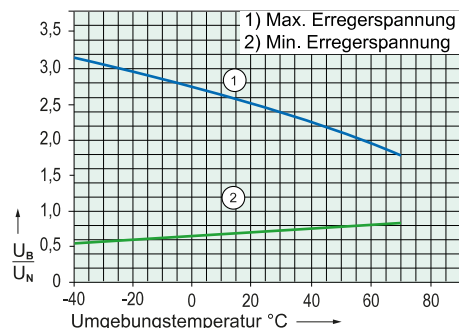

Prüfbedingungen:

- Kurve 1: Kontaktstrom 6 A MAX
- Kurve 2: ohne vorangegangenen Betrieb
- Relais freistehend auf PCB
- Einschaltdauer 100%

Kontaktdaten

Kontaktmaterial	AgSnO ₂ + 0,2, ..., 0,4 µm Au
Kontaktart	Kronenkontakt
Nennschaltleistung	2500 VA
250 V / 10 A / AC-1 (max.)	
Elektr. Lebensdauer (0,1 Hz, rel. ED 10%)	100 000
Einschaltstrom	25 A für 20 ms
Schaltspannungsbereich	5, ..., 250 V DC / AC
Schaltstrombereich*	10 mA, ..., 10 A
Schaltleistungsbereich*	60 mW, ..., 2500 W (VA)
Übergangswiderstand im Neuzustand (max.)	100 mΩ
Kurzschlussfestigkeit Kontakte**	1000 A
mit Vorsicherung SCPD 10 A gG / gL (Schmelzsicherung)	

* Richtwerte ** prospektiver Kurzschlussstrom

Elektrische Lebensdauer (NO-Kontakte)

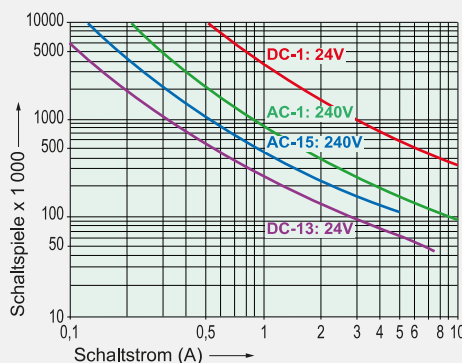

Schaltvermögen (IEC 61810-1)

AC-1:	240 V / 10 A MAX
AC-15:	240 V / 5 A MAX
DC-1:	24 V / 10 A MAX
DC-13:	24 V / 7,5 A / 0,1 Hz MAX

Schaltvermögen (UL 508)

Schaltvermögen (UL 508)	C600, R300
Dauerstrom je Kontakt bei Belastung von:	
1 oder 2 Kontakten	10 A MAX
3 Kontakten	8,4 A MAX

Kontaktlastgrenzkurve (DC)

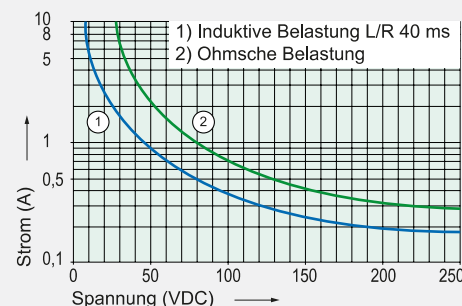

Schaltbild (Ansicht Relaisoberseite)

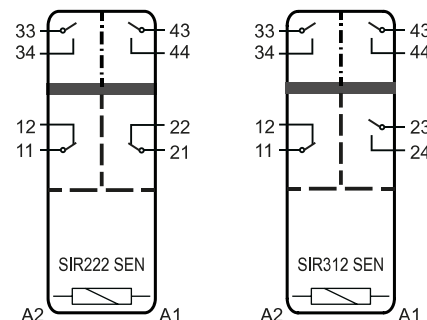

Isolationsdaten

Bemessungs-Isolationsspannung (IEC 60664-1) 250 VAC	
Basisisolierung	4 mm
- Luft- und Kriechstrecke (min.)	4 mm
- Prüfspannung	2500 V _{eff} / 1 min
Doppelte bzw. verstärkte Isolierung	8 mm
- Luft- und Kriechstrecke (min.)	8 mm
- Prüfspannung	4000 V _{eff} / 1 min
Doppelte bzw. verstärkte Isolierung	10 mm
- Luft- und Kriechstrecke (min.)	10 mm
- Prüfspannung	5000 V _{eff} / 1 min
Offener Kontakt: Prüfspannung*	1500 V _{eff} / 1 min
Kriechstromfestigkeit	CTI 250
Verschmutzungsgrad	2
Überspannungskategorie	III
Isolationswiderstand (min.)	100 MΩ
- Prüfspannung	500 VDC

* Anfangswert

Mechanische Daten

Lebensdauer (min.)	10 x 10 ⁶ Schaltspiele
Schaltfrequenz (max.)	15 Hz
Ansprechzeit (NO geschlossen) (typ.)	18 ms
Rückfallzeit (NC geschlossen) (typ.)*	5 ms
Prellezeit (typ.)	NO: 6 ms / NC: 12 ms
Schockfestigkeit (16 ms) (min.)	NO: 10g / NC: 6g
Vibr.-Festigkeit (10-200 Hz) (min.)	NO: 5g / NC: 1,5g
Gewicht	ca. 30 g
Einbaulage	beliebig
Montageabstand (min.)	5 mm

* ohne Beschaltung der Spule

Weitere Daten

Umgebungstemperatur	-40 °C, ..., +70 °C
Thermischer Widerstand	55 K / W
Schutzart	RT II
Lötbadtemperatur	270 °C / 5 s
Prüfverfahren (Erwärmung)	A (Gruppenmontage)
Approbationen	cULus, TÜV
Brennbarkeitsklasse	UL 94 V-0
UL File	E188953 Sec. 3

Optionen, Zubehör

Printfassung	SRP SIR4
Andere Spulenausführungen	möglich
Spulen gem. EN 50155 (Bahnanwendungen)	möglich

Produktschlüssel

SIR 3 1 2 24VDC SEN XX

SIR	Typenbezeichnung	
3	Anzahl Kontakte NO	
1	Anzahl Kontakte NC	
2	Anschlusstechnologie	2 = Lötanschlüsse
24VDC	Spulennennspannung	
SEN	sensitive Spule	
XX	Optionen	

Relais

SIR4 Power Baureihe



Eigenschaften

- Relais mit zwangsgeführten Kontakten gemäss IEC 61810-3
- Anwendungstyp A
- Sichere Trennung (siehe Isolationsdaten)
- Geeignet für Printmontage
- Einschaltstrom 60 A / Dauerstrom 12 A
- Kontaktbestückung
SIR312 P: 3 NO + 1 NC, SIR222 P: 2 NO + 2 NC

Abmessungen

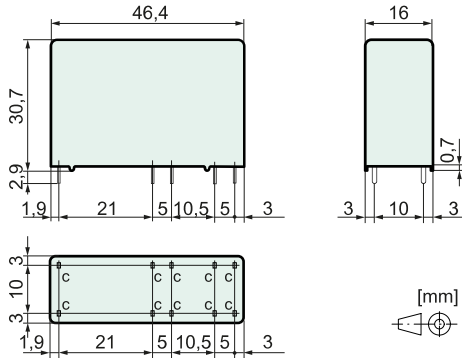

Pinmass c 1,0 x 0,4 mm
Empfohlene Bohrung auf PCB Ø 1,3 mm

Spulendaten bei 20 °C

Nennleistung (typ.)	0,75 W
Halteleistung (typ.)	0,23 W
Spulengrenztemperatur	120 °C

Nennspannung (VDC)	Min. Ansprechspannung (VDC)	Min. Rückfallspannung (VDC)	Nennstrom (mA)	Widerstand (Ohm)
5,0	3,5	0,5	151	33 (1 ± 10 %)
12,0	8,4	1,2	63	190 (1 ± 10 %)
18,0	12,6	1,8	42	432 (1 ± 10 %)
24,0	16,8	2,4	32	760 (1 ± 10 %)
48,0	33,6	4,8	16	3050 (1 ± 10 %)
60,0	42,0	6,0	13	4800 (1 ± 13 %)
110,0	77,0	11,0	7	16000 (1 ± 15 %)

Erregerspannungsbereich

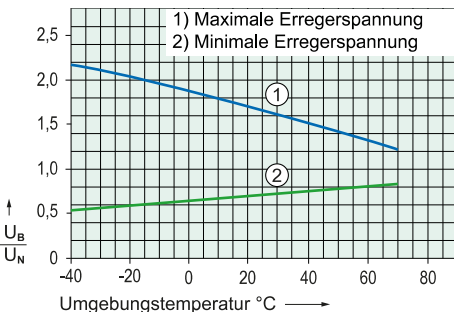

Prüfbedingungen:

- Kurve 1: Kontaktstrom 10 A MAX
- Kurve 2: ohne vorangegangenen Betrieb
- Relais freistehend auf PCB
- Einschaltdauer 100%

Kontaktdaten

Übergangswiderstand im Neuzustand (max.)	100 mΩ
Kontaktaten gültig für Kontakte 11-12, 21-22, 23-24	
Kontaktmaterial	AgSnO ₂ + 0,2, ..., 0,4 µm Au
Kontaktart	Kronenkontakt
Nennschaltleistung	1500 VA
250 V / 6 A / AC-1 (max.)	
Elektr. Lebensdauer (0,1 Hz, rel. ED 10%)	100 000
Einschaltstrom	15 A für 20 ms
Schaltspannungsbereich	5 V, ..., 250 V DC / AC
Schaltstrombereich*	5 mA, ..., 6 A
Schaltleistungsbereich*	60 mW, ..., 1500 W (VA)
Kurzschlussfestigkeit**	1000 A
mit Vorsicherung SCPD 6 A gG / gL (Schmelzsicherung)	
Elektrische Lebensdauer, Schaltvermögen, Dauerstrom	siehe SIR4 Baureihe

Kontaktaten gültig für Kontakte 33-34, 43-44	
Kontaktmaterial	AgSnO ₂
Kontaktart	Einfachkontakt
Nennschaltleistung	5760 VA
480 V / 12 A / AC-1 (max.)	
Elektr. Lebensdauer (0,1 Hz, rel. ED 10%)	250 000
Einschaltstrom	60 A für 20 ms
Schaltspannungsbereich	5 ... 250 VDC / 5 ... 480 VAC
Schaltstrombereich*	10 mA, ..., 12 A
Schaltleistungsbereich*	120 mW, ..., 3000 W (VA)
Kurzschlussfestigkeit**	1000 A
mit Vorsicherung SCPD 16 A gG / gL (Schmelzsicherung)	

* Richtwerte ** prospektiver Kurzschlussstrom

Elektrische Lebensdauer (NO-Kontakte)

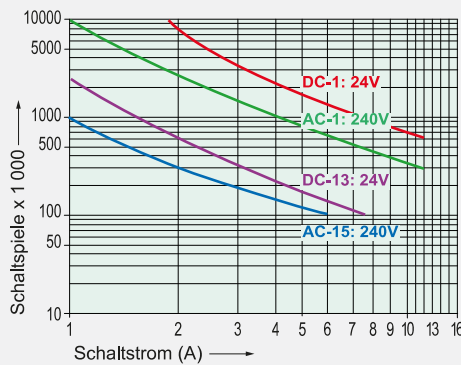

Schaltvermögen (IEC 61810-1)

AC-1:	240 V / 12 A MAX
AC-15:	240 V / 6 A MAX
DC-1:	24 V / 12 A MAX
DC-13:	24 V / 7,5 A / 0,1 Hz MAX
Schaltvermögen (UL 508)	C600, R300
Dauerstrom je Kontakt bei Belastung von:	
1 oder 2 Kontakten	12 A MAX

Kontaktlastgrenzkurve (DC)

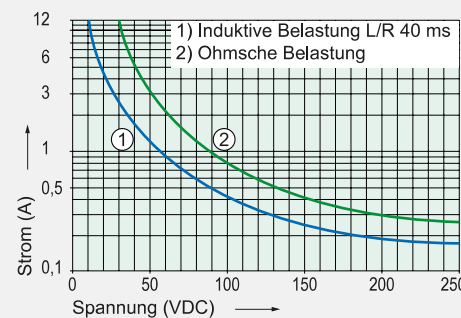

Schaltbild (Ansicht Relaisoberseite)

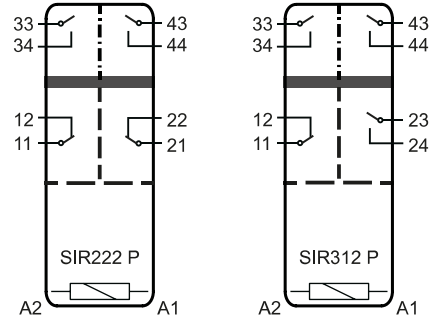

Isolationsdaten

Bemessungs-Isolationsspannung (IEC 60664-1)	250 VAC
Basisisolierung	4 mm
- Luft- und Kriechstrecke (min.)	4 mm
- Prüfspannung	2500 V _{eff} / 1 min
Doppelte bzw. verstärkte Isolierung	8 mm
- Luft- und Kriechstrecke (min.)	8 mm
- Prüfspannung	4000 V _{eff} / 1 min
Doppelte bzw. verstärkte Isolierung	10 mm
- Luft- und Kriechstrecke (min.)	10 mm
- Prüfspannung	5000 V _{eff} / 1 min
Offener Kontakt: Prüfspannung*	1500 V _{eff} / 1 min
Kriechstromfestigkeit	CTI 250
Verschmutzungsgrad	2
Überspannungskategorie	III
Isolationswiderstand (min.)	100 MΩ
- Prüfspannung	500 VDC

* Anfangswert

Mechanische Daten

Lebensdauer (min.)	10 x 10 ⁶ Schaltspiele
Schallfrequenz (max.)	15 Hz
Ansprechzeit (NO geschlossen) (typ.)	15 ms
Rückfallzeit (NC geschlossen) (typ.)*	4 ms
Prellezeit (typ.)	NO: 6 ms / NC: 12 ms
Schockfestigkeit (16 ms) (min.)	NO: 17g / NC: 7g
Vibr.-Festigkeit (10-200 Hz) (min.)	NO: 10g / NC: 4,5g
Gewicht	ca. 32 g
Einbaulage	beliebig
Montageabstand (min.)	5 mm

* ohne Beschaltung der Spule

Weitere Daten

Umgebungstemperatur	-40 °C, ..., +70 °C
Thermischer Widerstand	55 K / W
Schutzart	RT II
Lötbadtemperatur	270 °C / 5 s
Prüfverfahren (Erwärmung)	A (Gruppenmontage)
Approbationen	cULus, TÜV
Brennbarkeitsklasse	UL 94 V-0
UL File	E188953 Sec. 3

Optionen, Zubehör

Printfassung	SRP SIR4
Andere Spulenausführungen	möglich
Spulen gem. EN 50155 (Bahnanwendungen)	möglich

Produktschlüssel

SIR	2	2	2	P	24VDC	XX
SIR	Typenbezeichnung					
2	Anzahl Kontakte NO					
2	Anzahl Kontakte NC					
2	Anschlusstechnologie					
P	Powerkontakte					
24VDC	Spulennennspannung					
XX	Optionen					



Eigenschaften

- Relais mit zwangsgeführten Kontakten gemäss IEC 61810-3
- Anwendungstyp A
- Sichere Trennung (siehe Isolationsdaten)
- Geeignet für Printmontage
- Kleine Aussenabmessungen
- Kontaktbestückung
- SIR332: 3 NO + 3 NC, SIR422: 4 NO + 2 NC, SIR512: 5 NO + 1 NC

Abmessungen

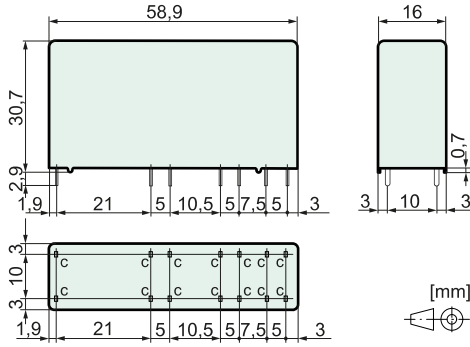

Pinmass c 1,0 x 0,4 mm
Empfohlene Bohrung auf PCB Ø 1,3 mm

Spulendaten bei 20 °C

Nennleistung (typ.)	0,75 W
Halteleistung (typ.)	0,22 W
Spulengrenztemperatur	120 °C

Nennspannung (VDC)	Min. Ansprechspannung (VDC)	Min. Rückfallspannung (VDC)	Nennstrom (mA)	Widerstand (Ohm)
5,0	3,5	0,5	151	33 (1 ± 10 %)
12,0	8,4	1,2	63	190 (1 ± 10 %)
18,0	12,6	1,8	42	432 (1 ± 10 %)
24,0	16,8	2,4	32	760 (1 ± 10 %)
48,0	33,6	4,8	16	3050 (1 ± 10 %)
60,0	42,0	6,0	13	4800 (1 ± 13 %)
110,0	77,0	11,0	7	16000 (1 ± 15 %)

Erregerspannungsbereich

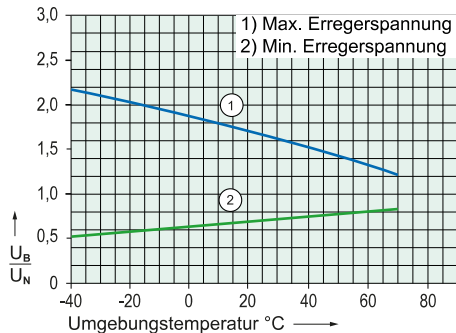

Prüfbedingungen:

- Kurve 1: Kontaktstrom 6 A MAX
- Kurve 2: ohne vorangegangenen Betrieb
- Relais freistehend auf PCB
- Einschaltdauer 100%

Kontaktdaten

Kontaktmaterial	AgSnO ₂ + 0,2, ..., 0,4 µm Au
Kontaktart	Kronenkontakt
Nennschaltleistung	2500 VA
250 V / 10 A / AC-1 (max.)	
Elektr. Lebensdauer (0,1 Hz, rel. ED 10%)	100 000
Einschaltstrom	25 A für 20 ms
Schaltspannungsbereich	5, ..., 250 V DC / AC
Schaltstrombereich*	10 mA, ..., 10 A
Schaltleistungsbereich*	60 mW, ..., 2500 W (VA)
Übergangswiderstand im Neuzustand (max.)	100 mΩ
Kurzschlussfestigkeit Kurzschlussstrom**	1000 A
mit Vorsicherung SCPD 10 A gG / gL (Schmelzsicherung)	

* Richtwerte ** prospektiver Kurzschlussstrom

Elektrische Lebensdauer (NO-Kontakte)

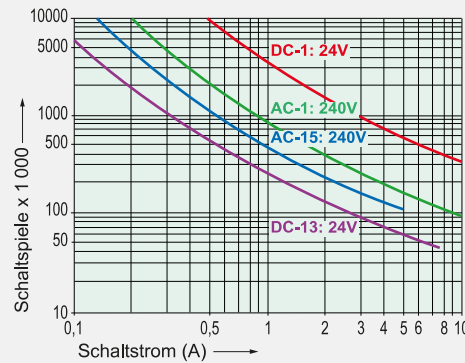

Schaltvermögen (IEC 61810-1)

AC-1:	240 V / 10 A MAX
AC-15:	240 V / 5 A MAX
DC-1:	24 V / 10 A MAX
DC-13:	24 V / 7,5 A / 0,1 Hz MAX

Schaltvermögen (UL 508)

C600, R300	
Dauerstrom je Kontakt bei Belastung von:	
1 oder 2 Kontakten	10 A MAX
3 Kontakten	8,4 A MAX
4 Kontakten	7,3 A MAX
5 Kontakten	6 A MAX

Kontaktlastgrenzkurve (DC)

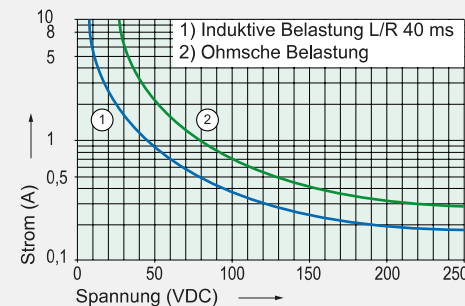

Schaltbild (Ansicht Relaisoberseite)

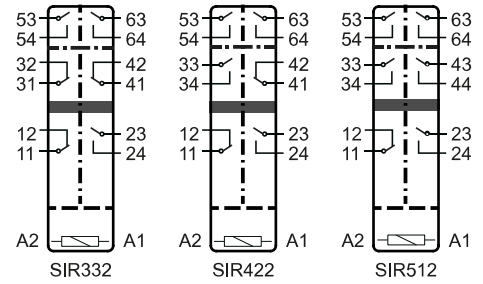

Isolationsdaten

Bemessungs-Isolationsspannung (IEC 60664-1) 250 VAC	
Basisisolierung	4 mm
- Luft- und Kriechstrecke (min.)	4 mm
- Prüfspannung	2500 V _{eff} / 1 min
Doppelte bzw. verstärkte Isolierung	8 mm
- Luft- und Kriechstrecke (min.)	8 mm
- Prüfspannung	4000 V _{eff} / 1 min
Doppelte bzw. verstärkte Isolierung	10 mm
- Luft- und Kriechstrecke (min.)	10 mm
- Prüfspannung	5000 V _{eff} / 1 min
Offener Kontakt: Prüfspannung*	1500 V _{eff} / 1 min
Kriechstromfestigkeit	CTI 250
Verschmutzungsgrad	2
Überspannungskategorie	III
Isolationswiderstand (min.)	100 MΩ
- Prüfspannung	500 VDC

* Anfangswert

Mechanische Daten

Lebensdauer (min.)	10 x 10 ⁶ Schaltspiele
Schaltfrequenz (max.)	15 Hz
Ansprechzeit (NO geschlossen) (typ.)	15 ms
Rückfallzeit (NC geschlossen) (typ.)*	4 ms
Prellzeit (typ.)	NO: 6 ms / NC: 12 ms
Schockfestigkeit (16 ms) (min.)	NO: 10g / NC: 6g
Vibr.-Festigkeit (10-200 Hz) (min.)	NO: 5g / NC: 2g
Gewicht	ca. 35 g
Einbaulage	beliebig
Montageabstand (min.)	5 mm

* ohne Beschaltung der Spule

Weitere Daten

Umgebungstemperatur	-40 °C, ..., +70 °C
Thermischer Widerstand	55 K / W
Schutzart	RT II
Lötbadtemperatur	270 °C / 5 s
Prüfverfahren (Erwärmung)	A (Gruppenmontage)
Approbationen	cULus, TÜV
Brennbarkeitsklasse	UL 94 V-0
UL File	E188953 Sec. 3

Optionen, Zubehör

Andere Spulenausführungen	möglich
Spulen gem. EN 50155 (Bahnanwendungen)	möglich

Produktschlüssel

SIR	3	3	2	24VDC	XX
SIR	Typenbezeichnung				
3	Anzahl Kontakte NO				
3	Anzahl Kontakte NC				
2	Anschlusstechnologie				
24VDC	Spulennennspannung				
XX	Optionen				

Relais

SIR6 sensitiv Baureihe



Eigenschaften

- Relais mit zwangsgeführten Kontakten gemäss IEC 61810-3
- Anwendungstyp A
- Sichere Trennung (siehe Isolationsdaten)
- Geeignet für Printmontage
- Kleine Aussenabmessungen
- Geringe Nenn- und Halteleistung
- Kontaktbestückung
SIR332 SEN: 3 NO + 3 NC, SIR422 SEN: 4 NO + 2 NC, SIR512 SEN: 5 NO + 1 NC

Abmessungen

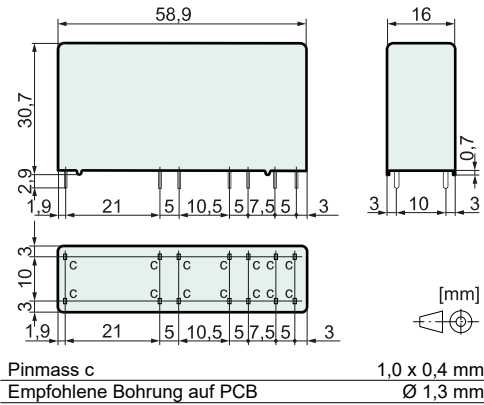

Spulendaten bei 20 °C

Nennleistung (typ.)	0,5 W
Halteleistung (typ.)	0,18 W
Spulengrenztemperatur	120 °C

Nennspannung (VDC)	Min. Ansprechspannung (VDC)	Min. Rückfallspannung (VDC)	Nennstrom (mA)	Widerstand (Ohm)
3,0	2,2	0,3	166	18 (1 ± 10 %)
5,0	3,8	0,5	100	50 (1 ± 10 %)
12,0	9,0	1,2	42	288 (1 ± 10 %)
18,0	13,5	1,8	28	648 (1 ± 10 %)
24,0	18,0	2,4	21	1150 (1 ± 10 %)
48,0	36,0	4,8	10	4600 (1 ± 13 %)
60,0	45,0	6,0	8	7200 (1 ± 15 %)

Erregerspannungsbereich

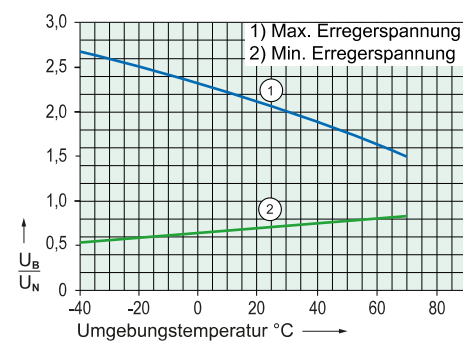

Prüfbedingungen:

- Kurve 1: Kontaktstrom 6 A MAX
- Kurve 2: ohne vorangegangenen Betrieb
- Relais freistehend auf PCB
- Einschaltdauer 100%

Kontaktdaten

Kontaktmaterial	AgSnO ₂ + 0,2, ..., 0,4 µm Au
Kontaktart	Kronenkontakt
Nennschaltleistung	2500 VA
250 V / 10 A / AC-1 (max.)	
Elektr. Lebensdauer (0,1 Hz, rel. ED 10%)	100 000
Einschaltstrom	25 A für 20 ms
Schaltspannungsbereich	5, ..., 250 V DC / AC
Schaltstrombereich*	10 mA, ..., 10 A
Schaltleistungsbereich*	60 mW, ..., 2500 W (VA)
Übergangswiderstand im Neuzustand (max.)	100 mΩ
Kurzschlussfestigkeit Kontakte**	1000 A
mit Vorsicherung SCPD 10 A gG / gL (Schmelzsicherung)	

* Richtwerte ** prospektiver Kurzschlussstrom

Elektrische Lebensdauer (NO-Kontakte)

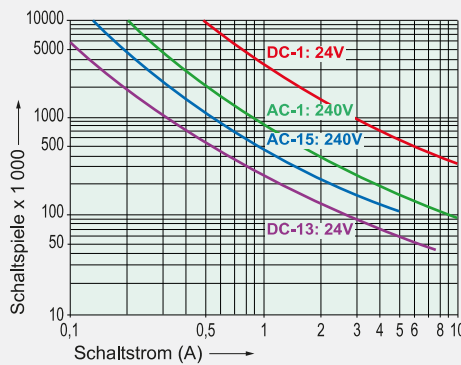

Schaltvermögen (IEC 61810-1)

AC-1:	240 V / 10 A MAX
AC-15:	240 V / 5 A MAX
DC-1:	24 V / 10 A MAX
DC-13:	24 V / 7,5 A / 0,1 Hz MAX

Schaltvermögen (UL 508)

	C600, R300
Dauerstrom je Kontakt bei Belastung von:	
1 oder 2 Kontakten	10 A MAX
3 Kontakten	8,4 A MAX
4 Kontakten	7,3 A MAX
5 Kontakten	6 A MAX

Kontaktlastgrenzkurve (DC)

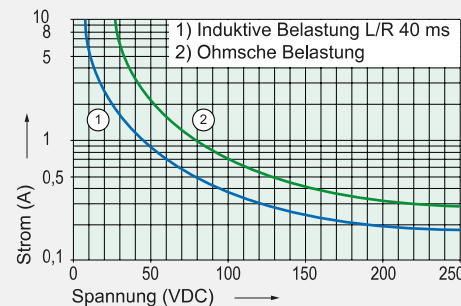

Schaltbild (Ansicht Relaisoberseite)

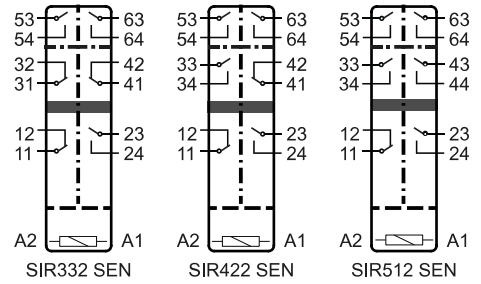

Isolationsdaten

Bemessungs-Isolationsspannung (IEC 60664-1) 250 VAC	
Basisisolierung	4 mm
- Luft- und Kriechstrecke (min.)	4 mm
- Prüfspannung	2500 V _{eff} / 1 min
Doppelte bzw. verstärkte Isolierung	8 mm
- Luft- und Kriechstrecke (min.)	8 mm
- Prüfspannung	4000 V _{eff} / 1 min
Doppelte bzw. verstärkte Isolierung	10 mm
- Luft- und Kriechstrecke (min.)	10 mm
- Prüfspannung	5000 V _{eff} / 1 min
Offener Kontakt: Prüfspannung*	1500 V _{eff} / 1 min
Kriechstromfestigkeit	CTI 250
Verschmutzungsgrad	2
Überspannungskategorie	III
Isolationswiderstand (min.)	100 MΩ
- Prüfspannung	500 VDC

* Anfangswert

Mechanische Daten

Lebensdauer (min.)	10 x 10 ⁶ Schaltspiele
Schaltfrequenz (max.)	15 Hz
Ansprechzeit (NO geschlossen) (typ.)	18 ms
Rückfallzeit (NC geschlossen) (typ.)*	5 ms
Prellzeit (typ.)	NO: 6 ms / NC: 12 ms
Schockfestigkeit (16 ms) (min.)	NO: 10g / NC: 6g
Vibr.-Festigkeit (10-200 Hz) (min.)	NO: 5g / NC: 2g
Gewicht	ca. 35 g
Einbaulage	beliebig
Montageabstand (min.)	5 mm

* ohne Beschaltung der Spule

Weitere Daten

Umgebungstemperatur	-40 °C, ..., +70 °C
Thermischer Widerstand	55 K / W
Schutzart	RT II
Lötbadtemperatur	270 °C / 5 s
Prüfverfahren (Erwärmung)	A (Gruppenmontage)
Approbationen	cULus, TÜV
Brennbarkeitsklasse	UL 94 V-0
UL File	E188953 Sec. 3

Optionen, Zubehör

Andere Spulenausführungen	möglich
Spulen gem. EN 50155 (Bahnanwendungen)	möglich

Produktschlüssel

SIR 3 3 2 24VDC SEN XX

SIR	Typenbezeichnung	
3	Anzahl Kontakte NO	
3	Anzahl Kontakte NC	
2	Anschlusstechnologie	2 = Lötanschlüsse
24VDC	Spulennennspannung	
SEN	sensitive Spule	
XX	Optionen	



Eigenschaften

- Relais mit zwangsgeführten Kontakten gemäss IEC 61810-3
- Anwendungstyp A
- Sichere Trennung (siehe Isolationsdaten)
- Geeignet für Printmontage
- Kleine Aussenabmessungen
- Kontaktbestückung
SIR262: 2 NO + 6 NC, SIR442: 4 NO + 4 NC,
SIR622: 6 NO + 2 NC, SIR352: 3 NO + 5 NC,
SIR532: 5 NO + 3 NC, SIR712: 7 NO + 1 NC

Abmessungen

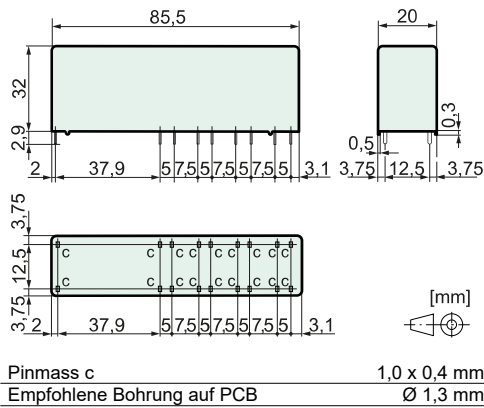

Spulendaten bei 20 °C

Nennleistung (typ.)	1,3 W
Halteleistung (typ.)	0,39 W
Spulengrenztemperatur	120 °C

Nennspannung (VDC)	Min. Ansprechspannung (VDC)	Min. Rückfallspannung (VDC)	Nennstrom (mA)	Widerstand (Ohm)
5,0	3,5	0,5	260	19 (1 ± 10 %)
12,0	8,4	1,2	109	110 (1 ± 10 %)
18,0	12,6	1,8	72	250 (1 ± 10 %)
24,0	16,8	2,4	55	440 (1 ± 10 %)
48,0	33,6	4,8	27	1760 (1 ± 10 %)
60,0	42,0	6,0	12	2750 (1 ± 13 %)
110,0	77,0	11,0	7	9250 (1 ± 15 %)

Erregerspannungsbereich

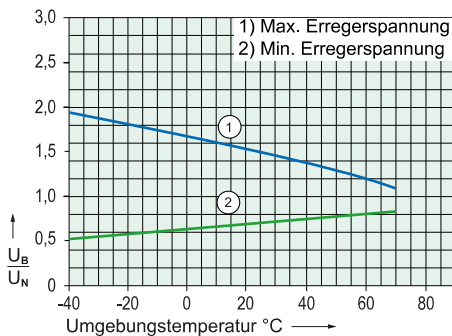

Prüfbedingungen:

- Kurve 1: Kontaktstrom 6 A MAX
- Kurve 2: ohne vorangegangenen Betrieb
- Relais freistehend auf PCB
- Einschaltdauer 100%

Kontaktdaten

Kontaktmaterial	AgSnO ₂ + 0,2, ..., 0,4 µm Au
Kontaktart	Kronenkontakt
Nennschaltleistung	2500 VA
250 V / 10 A / AC-1 (max.)	
Elektr. Lebensdauer (0,1 Hz, rel. ED 10%)	100 000
Einschaltstrom	25 A für 20 ms
Schaltspannungsbereich	5, ..., 250 V DC / AC
Schaltstrombereich*	10 mA, ..., 10 A
Schaltleistungsbereich*	60 mW, ..., 2500 W (VA)
Übergangswiderstand im Neuzustand (max.)	100 mΩ
Kurzschlussfestigkeit Kontakte**	1 000 A
mit Vorsicherung SCPD 10 A gG / gL (Schmelzsicherung)	

* Richtwerte ** prospektiver Kurzschlussstrom

Elektrische Lebensdauer (NO-Kontakte)

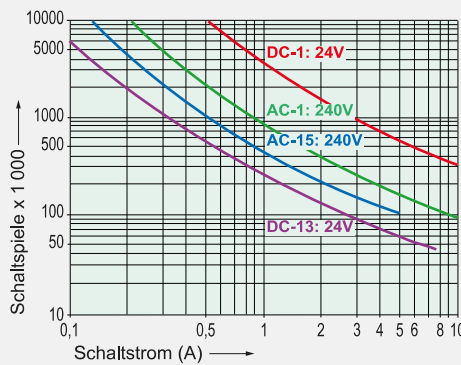

Schaltvermögen (IEC 61810-1)

AC-1:	240 V / 10 A MAX
AC-15:	240 V / 5 A MAX
DC-1:	24 V / 10 A MAX
DC-13:	24 V / 7,5 A / 0,1 Hz MAX

Schaltvermögen (UL 508)

Dauerstrom je Kontakt bei Belastung von:	C600, R300
1 oder 2 Kontakten	10 A MAX
3 Kontakten	8,4 A MAX
4 Kontakten	7,3 A MAX
5 Kontakten	6,5 A MAX
6 Kontakten	6 A MAX
7 Kontakten	5,5 A MAX

Kontaktlastgrenzkurve (DC)

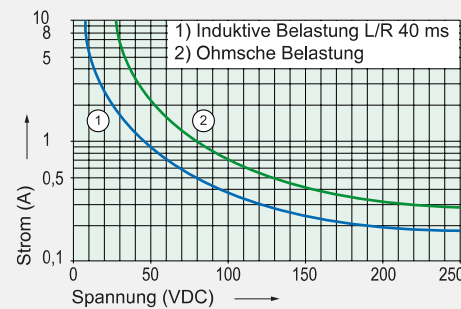

Schaltbild (Ansicht Relaisoberseite)

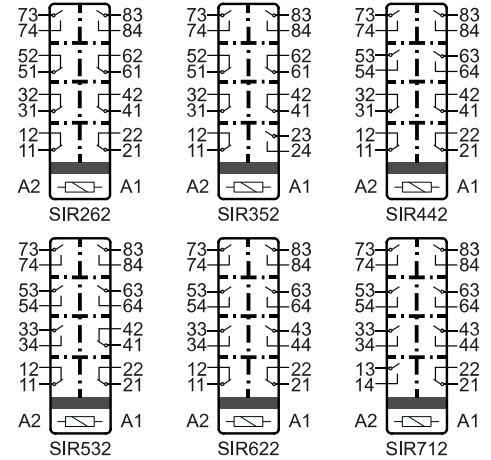

Isolationsdaten

Bemessungs-Isolationsspannung (IEC 60664-1)	250 VAC
Doppelte bzw. verstärkte Isolierung	
- Luft- und Kriechstrecke (min.)	8 mm
- Prüfspannung	4 000 V _{eff} / 1 min
Doppelte bzw. verstärkte Isolierung	
- Luft- und Kriechstrecke (min.)	10 mm
- Prüfspannung	5 000 V _{eff} / 1 min
Offener Kontakt: Prüfspannung*	1 500 V _{eff} / 1 min
Kriechstromfestigkeit	CTI 250
Verschmutzungsgrad	2
Überspannungskategorie	III
Isolationswiderstand (min.)	100 MΩ
- Prüfspannung	500 VDC

* Anfangswert

Mechanische Daten

Lebensdauer (min.)	10 x 10 ⁶ Schaltspiele
Schaltfrequenz (max.)	15 Hz
Ansprechzeit (NO geschlossen) (typ.)	15 ms
Rückfallzeit (NC geschlossen) (typ.)*	4 ms
Prellzeit (typ.)	NO: 6 ms / NC: 12 ms
Schockfestigkeit (16 ms) (min.)	NO: 10g / NC: 6g
Vibr.-Festigkeit (10-200 Hz) (min.)	NO: 8g / NC: 2,5g
Gewicht	ca. 60 g
Einbaulage	beliebig
Montageabstand (min.)	5 mm

* ohne Beschaltung der Spule

Weitere Daten

Umgebungstemperatur	-40 °C, ..., +70 °C
Thermischer Widerstand	40 K / W
Schutzart	RT II
Lötbadtemperatur	270 °C / 5 s
Prüfverfahren (Erwärmung)	A (Gruppenmontage)
Approbationen	cULus, TÜV
Brennbarkeitsklasse	UL 94 V-0
UL File	E188953 Sec. 3

Optionen, Zubehör

Andere Spulenausführungen	möglich
Spulen gem. EN 50155 (Bahnanwendungen)	möglich

Produktschlüssel

SIR 3 5 2 24VDC XX

SIR	Typenbezeichnung	
3	Anzahl Kontakte NO	
5	Anzahl Kontakte NC	
2	Anschlusstechnologie	2 = Lötanschlüsse
24VDC	Spulennennspannung	
XX	Optionen	



Eigenschaften

- Relais mit zwangsgeführten Kontakten gemäss IEC 61810-3
- Anwendungstyp A
- Sichere Trennung (siehe Isolationsdaten)
- Geeignet für Printmontage
- Kontaktbestückung:
 SIR282: 2 NO + 8 NC, SIR372: 3 NO + 7 NC,
 SIR462: 4 NO + 6 NC, SIR552: 5 NO + 5 NC,
 SIR642: 6 NO + 4 NC, SIR732: 7 NO + 3 NC,
 SIR822: 8 NO + 2 NC, SIR912: 9 NO + 1 NC

Abmessungen

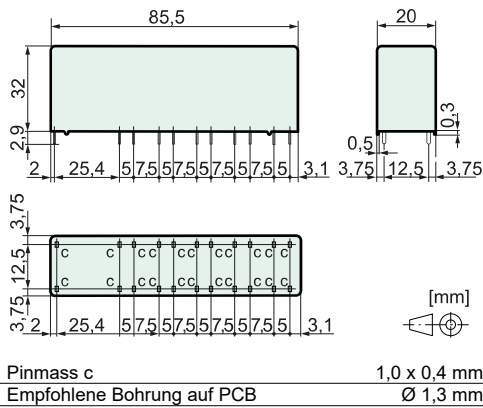

Spulendaten bei 20 °C

Nennleistung (typ.)	1,3 W
Halteleistung (typ.)	0,39 W
Spulengrenztemperatur	120 °C

Nennspannung (VDC)	Min. Ansprechspannung (VDC)	Min. Rückfallspannung (VDC)	Nennstrom (mA)	Widerstand (Ohm)
5,0	3,5	0,5	260	19 (1 ± 10 %)
12,0	8,4	1,2	109	110 (1 ± 10 %)
18,0	12,6	1,8	72	250 (1 ± 10 %)
24,0	16,8	2,4	56	440 (1 ± 10 %)
48,0	33,6	4,8	27	1760 (1 ± 10 %)
60,0	42,0	6,0	12	2750 (1 ± 13 %)
110,0	77,0	11,0	7	9250 (1 ± 15 %)

Erregerspannungsbereich

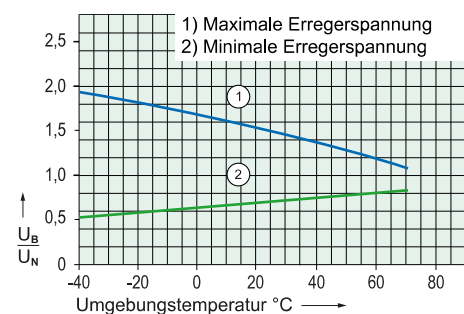

Prüfbedingungen:

- Kurve 1: Kontaktstrom 6 A MAX
- Kurve 2: ohne vorangegangenen Betrieb
- Relais freistehend auf PCB
- Einschaltdauer 100%

Kontaktdaten

Kontaktmaterial	AgSnO ₂ + 0,2, ..., 0,4 µm Au
Kontaktart	Kronenkontakt
Nennschaltleistung	2500 VA
250 V / 10 A / AC-1 (max.)	
Elektr. Lebensdauer (0,1 Hz, rel. ED 10%)	100 000
Einschaltstrom	25 A für 20 ms
Schaltspannungsbereich	5, ..., 250 V DC / AC
Schaltstrombereich*	10 mA, ..., 10 A
Schaltleistungsbereich*	60 mW, ..., 2500 W (VA)
Übergangswiderstand im Neuzustand (max.)	100 mΩ
Kurzschlussfestigkeit Kontakte**	1 000 A
mit Vorsicherung SCPD 10 A gG / gL (Schmelzsicherung)	

* Richtwerte ** prospektiver Kurzschlussstrom

Elektrische Lebensdauer (NO-Kontakte)

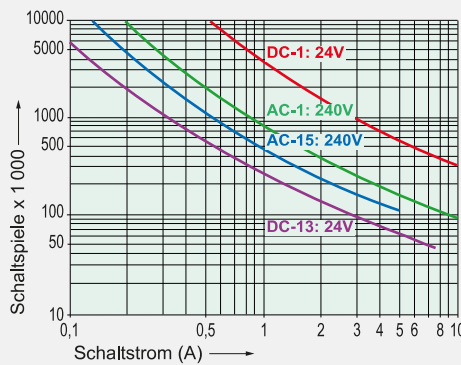

Schaltvermögen (IEC 61810-1)

AC-1:	240 V / 10 A MAX
AC-15:	240 V / 5 A MAX
DC-1:	24 V / 10 A MAX
DC-13:	24 V / 7,5 A / 0,1 Hz MAX

Schaltvermögen (UL 508)

Dauerstrom je Kontakt bei Belastung von:	C600, R300
1 oder 2 Kontakten	10 A MAX
3 Kontakten	8,4 A MAX
4 Kontakten	7,3 A MAX
5 Kontakten	6,5 A MAX
6 Kontakten	6 A MAX
7 Kontakten	5,5 A MAX
8 Kontakten	5 A MAX
9 Kontakten	4,2 A MAX

Kontaktlastgrenzkurve (DC)

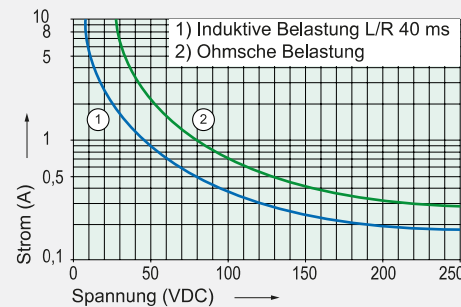

Schaltbild (Ansicht Relaisoberseite)

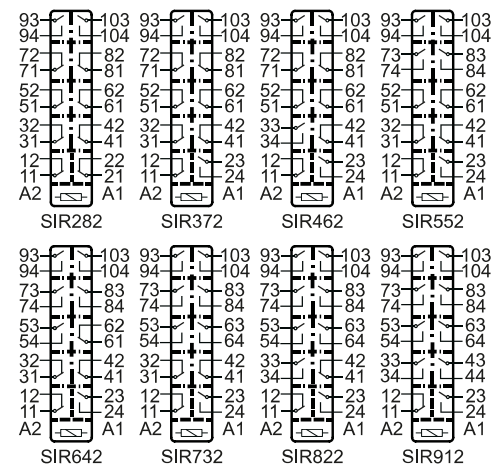

Isolationsdaten

Bemessungs-Isolationsspannung (IEC 60664-1)	250 VAC
Basisisolierung	
- Luft- und Kriechstrecke (min.)	4 mm
- Prüfspannung	2500 V _{eff} / 1 min
Doppelte bzw. verstärkte Isolierung	
- Luft- und Kriechstrecke (min.)	8 mm
- Prüfspannung	4000 V _{eff} / 1 min
Offener Kontakt: Prüfspannung*	1500 V _{eff} / 1 min
Kriechstromfestigkeit	CTI 250
Verschmutzungsgrad	2
Überspannungskategorie	III
Isolationswiderstand (min.)	100 MΩ
- Prüfspannung	500 VDC

* Anfangswert

Mechanische Daten

Lebensdauer (min.)	10 x 10 ⁶ Schaltspiele
Schaltfrequenz (max.)	15 Hz
Ansprechzeit (NO geschlossen) (typ.)	18 ms
Rückfallzeit (NC geschlossen) (typ.)*	5 ms
Prellzeit (typ.)	NO: 8 ms / NC: 12 ms
Schockfestigkeit (16 ms) (min.)	NO: 10g / NC: 6g
Vibr.-Festigkeit (10-200 Hz) (min.)	NO: 8g / NC: 2,5g
Gewicht	ca. 60 g
Einbaulage	beliebig
Montageabstand (min.)	5 mm

* ohne Beschaltung der Spule

Weitere Daten

Umgebungstemperatur	-40 °C, ..., +70 °C
Thermischer Widerstand	40 K / W
Schutzart	RT II
Lötbadtemperatur	270 °C / 5 s
Prüfverfahren (Erwärmung)	A (Gruppenmontage)
Approbationen	cULus, TÜV
Brennbarkeitsklasse	UL 94 V-0
UL File	E188953 Sec. 3

Optionen, Zubehör

Andere Spulenausführungen	möglich
Spulen gem. EN 50155 (Bahnanwendungen)	möglich

Produktschlüssel

SIR 3 7 2 24VDC XX

SIR	Typenbezeichnung	
3	Anzahl Kontakte NO	
7	Anzahl Kontakte NC	
2	Anschlusstechnologie	2 = Lötanschlüsse
24VDC	Spulennennspannung	
XX	Optionen	



Eigenschaften

- Relais mit zwangsgeführten Kontakten gemäss IEC 61810-3
- Anwendungstyp A
- Sichere Trennung (siehe Isolationsdaten)
- Geeignet für Printmontage
- Hohe Schaltleistung
- Kontaktbestückung
SIP512: 5 NO + 1 NC, SIP422: 4 NO + 2 NC

Abmessungen

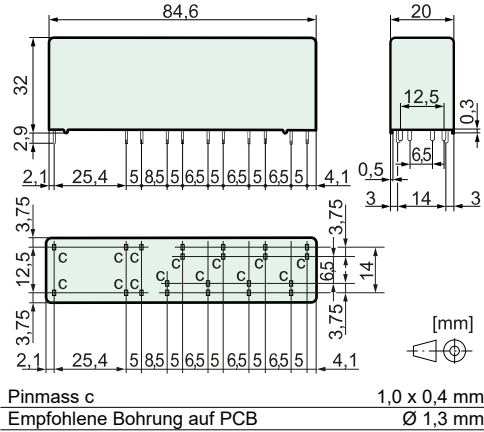

Spulendaten bei 20 °C

Nennleistung (typ.)	1,3 W
Halteleistung (typ.)	0,39 W
Spulengrenztemperatur	125 °C

Nennspannung (VDC)	Min. Ansprechspannung (VDC)	Min. Rückfallspannung (VDC)	Nennstrom (mA)	Widerstand (Ohm)
5,0	3,5	0,5	260	19 (1 ± 10 %)
12,0	8,4	1,2	109	110 (1 ± 10 %)
18,0	12,6	1,8	72	248 (1 ± 10 %)
24,0	16,8	2,4	55	440 (1 ± 10 %)
48,0	33,6	4,8	27	1760 (1 ± 10 %)
60,0	42,0	6,0	22	2750 (1 ± 10 %)
110,0	77,0	11,0	12	9250 (1 ± 13 %)
220,0	154,0	22,0	6	37000 (1 ± 15 %)

Erregerspannungsbereich

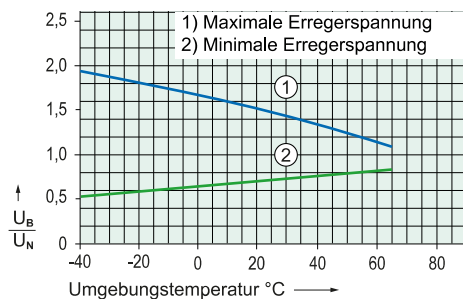

Prüfbedingungen:

- Kurve 1: Kontaktstrom
Kontakte 11-12, 21-22, 23-24: 4 A MAX,
Kontakte 33-34, 43-44, 53-54, 63-64: 12 A MAX
- Kurve 2: ohne vorangegangenen Betrieb
- Relais freistehend auf PCB
- Einschaltdauer 100%

Kontaktdaten

Übergangswiderstand im Neuzustand (max.)	100 mΩ
Kontaktaten glt. für Kontakte 11-12, 21-22, 23-24	
Kontaktmaterial	AgSnO ₂ + 0,2, ..., 0,4 µm Au
Kontaktart	Kronenkontakt
Nennschaltleistung	1500 VA
250 V / 6 A / AC-1 (max.)	
Elektr. Lebensdauer (0,1 Hz, rel. ED 10%)	100000
Einschaltstrom	15 A für 20 ms
Schaltspannungsbereich	5, ..., 250 V DC / AC
Schaltstrombereich*	5 mA, ..., 6 A
Schaltleistungsbereich*	60 mW, ..., 1500 W (VA)
Kurzschlussfestigkeit Kontakte**	1000 A
mit Vorsicherung SCPD 6 A gG / gL (Schmelzsicherung)	
Elektrische Lebensdauer, Schaltvermögen, Dauerstrom	siehe SIR8 Baureihe

Kontaktaten glt. für Kontakte 33-34, 43-44, 53-54, 63-64	
Kontaktmaterial	AgSnO ₂
Kontaktart	Einfachkontakt
Nennschaltleistung	4000 VA
250 V (440 V) / 16 A / AC-1 (max.)	
Elektr. Lebensdauer (0,1 Hz, rel. ED 10%)	250000
Einschaltstrom	60 A für 20 ms
Schaltspannungsbereich	5, ..., 250 V DC (480 V AC)
Schaltstrombereich*	10 mA, ..., 16 A
Schaltleistungsbereich*	120 mW, ..., 4000 W (VA)
Kurzschlussfestigkeit Kontakte**	1000 A
mit Vorsicherung SCPD 16 A gG / gL (Schmelzsicherung)	

* Richtwerte ** prospektiver Kurzschlussstrom

Elektrische Lebensdauer (NO-Kontakte)

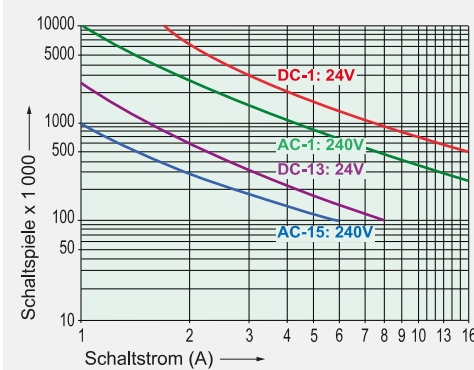

Schaltvermögen (IEC 61810-1)

AC-1:	240 V / 16 A MAX
AC-15:	240 V / 6 A MAX
DC-1:	24 V / 16 A MAX
DC-13:	24 V / 8 A / 0,1 Hz MAX

Schaltvermögen (UL 508)	A600, R150
Dauerstrom je Kontakt bei Belastung von:	
1 oder 2 Kontakten	16 A MAX
3 Kontakten	12 A MAX
4 Kontakten	10 A MAX

Kontaktlastgrenzkurve (DC)

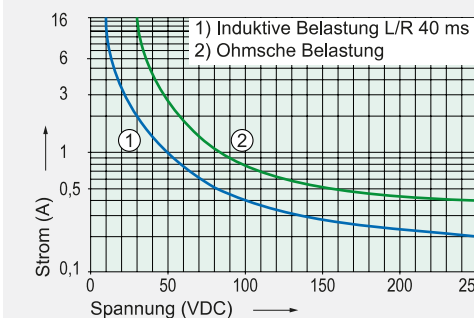

Schaltbild (Ansicht Relaisoberseite)

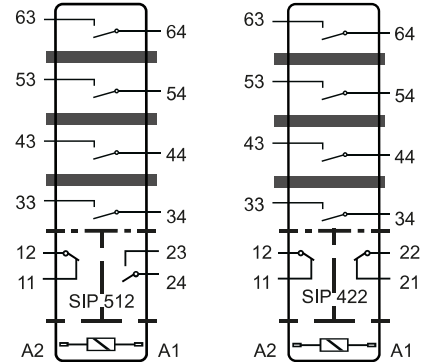

Isolationsdaten

Bemessungs-Isolationsspannung (IEC 60664-1)	250 VAC
Basisisolierung	---
- Luft- und Kriechstrecke (min.)	4 mm
- Prüfspannung	2500 V _{eff} / 1 min
Doppelte bzw. verstärkte Isolierung	---
- Luft- und Kriechstrecke (min.)	8 mm
- Prüfspannung	4000 V _{eff} / 1 min
Doppelte bzw. verstärkte Isolierung	---
- Luft- und Kriechstrecke (min.)	10 mm
- Prüfspannung	5000 V _{eff} / 1 min
Offener Kontakt: Prüfspannung*	1500 V _{eff} / 1 min
Kriechstromfestigkeit	CTI 250
Verschmutzungsgrad	2
Überspannungskategorie	III
Isolationswiderstand (min.)	100 MΩ
- Prüfspannung	500 VDC

* Anfangswert

Mechanische Daten

Lebensdauer (min.)	10 x 10 ⁶ Schaltspiele
Schaltfrequenz (max.)	15 Hz
Ansprechzeit (NO geschlossen) (typ.)	18 ms
Rückfallzeit (NC geschlossen) (typ.)*	5 ms
Prellzeit (typ.)	NO: 8 ms / NC: 12 ms
Schockfestigkeit (16 ms) (min.)	NO: 10g / NC: 8g
Vibr.-Festigkeit (10-200 Hz) (min.)	NO: 10g / NC: 3,5g
Gewicht	ca. 60 g
Einbaulage	beliebig
Montageabstand (min.)	5 mm

* ohne Beschaltung der Spule

Weitere Daten

Umgebungstemperatur	-40 °C, ..., +70 °C
Thermischer Widerstand	40 K / W
Schutzart	RT II
Lötbadtemperatur	270 °C / 5 s
Prüfverfahren (Erwärmung)	A (Gruppenmontage)
Approbationen	cULus, TÜV
Brennbarkeitsklasse	UL 94 V-0
UL File	E188953 Sec. 4

Optionen, Zubehör

Andere Spulenausführungen	möglich
Spulen gem. EN 50155 (Bahnanwendungen)	möglich

Produktschlüssel

SIP	4	2	2	24VDC	XX
SIP	Typenbezeichnung				
4	Anzahl Kontakte NO				
2	Anzahl Kontakte NC				
2	Anschlusstechnologie 2 = Lötanschlüsse				
24VDC	Spulennennspannung				
XX	Optionen				



Eigenschaften

- Relaismodul mit 4-poligem Relais mit zwangsgeführten Kontakten gemäss IEC 61810-3
- Anwendungstyp A
- Sichere Trennung (siehe Isolationsdaten)
- Einbindung in Sicherheitsanwendungen nach IEC/EN 62061, ISO/EN 13849 möglich*
- Montage auf Tragschiene 35 mm (IEC 60715)
- Schaltstrom: 8 A MAX
- Schaltspannung: 250 V AC/DC
- Leistungsaufnahme: 0,83 ... 1,4 W
- Überspannungsschutz in der Ansteuerung
- Mit Federkraftklemmen (SMD319)
- Mit Schraubklemmen (SMD318)
- Kontaktbestückung
SMD318/319: 3 NO + 1 NC

* Anwender ist für die korrekte Integration verantwortlich!

Abmessungen

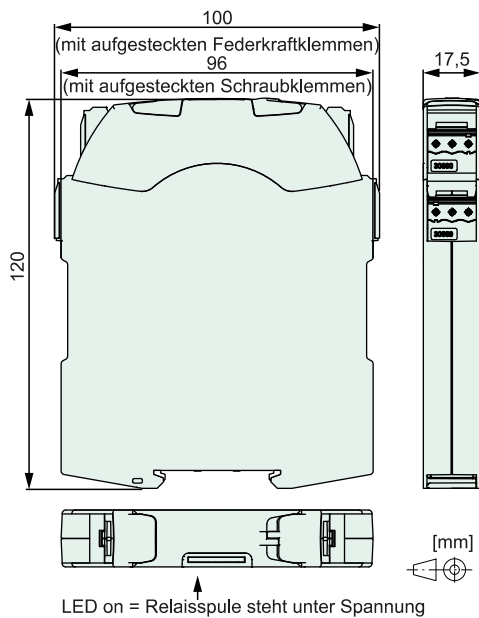

Kontaktdaten

Kontaktmaterial	AgCuNi + 0,2, ..., 0,4 µm Au
Kontaktart	Einfachkontakt mit Zackenkronen
Nennschaltleistung	2000 VA
250 V / 8 A / AC-1 (max.)	
Elektr. Lebensdauer (0,1 Hz, rel. ED 10%)	100000
Einschaltstrom	30 A für 20 ms
Schaltspannungsbereich	5, ..., 250 V DC / AC
Schaltstrombereich*	3 mA, ..., 8 A
Schaltleistungsbereich*	40 mW, ..., 2000 W (VA)
Übergangswiderstand im Neuzustand (max.)	100 mΩ
Kurzschlussfestigkeit NO-Kontakte**	1000 A
mit Vorsicherung SCPD 10 A gG / gL (Schmelzsicherung)	
Kurzschlussfestigkeit NC-Kontakte**	1000 A
mit Vorsicherung SCPD 6 A gG / gL (Schmelzsicherung)	

* Richtwerte ** prospektiver Kurzschlussstrom

Elektrische Lebensdauer (NO-Kontakte)

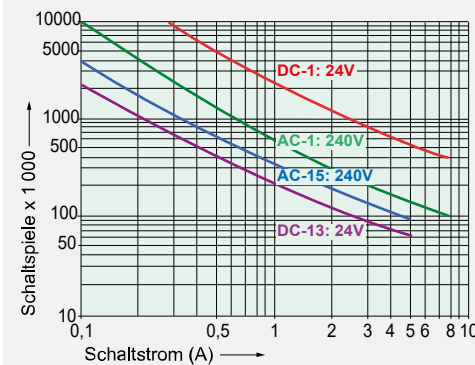

Schaltvermögen (IEC 61810-1)

AC-1:	240 V / 8 A MAX
AC-15:	240 V / 5 A MAX
DC-1:	24 V / 8 A MAX
DC-13:	24 V / 5 A / 0,1 Hz MAX
	L/R = 40 ms

Schaltvermögen (UL 508)

Dauerstrom je Kontakt bei Belastung von:	B300, R300
1 oder 2 Kontakten	8 A MAX
3 Kontakten	6 A MAX

Kontaktlastgrenzkurve (DC)

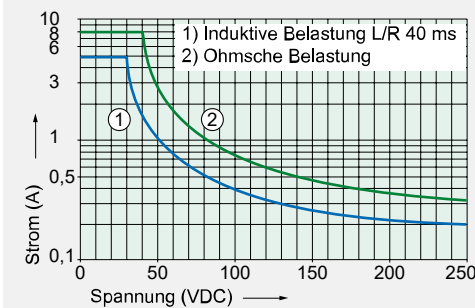

Moduldaten Erregerseite bei 20 °C

Nennspannung (VDC)	Min. Ansprechspannung (VDC)	Min. Rückfallspannung (VDC)	Nennstrom (mA)
5	3,5	0,5	167
12	8,4	1,2	78
18	12,6	1,8	66
24	16,8	2,4	40
110	77,0	11,0	13

Erreger Spannungsbereich

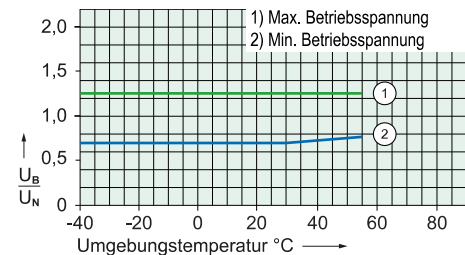

Prüfbedingungen:

- Kurve 1: Kontaktstrom 5 A MAX
- Kurve 2: ohne vorangegangenen Betrieb
- Einschaltdauer 100%

Schaltbild (Ansicht Relaisoberseite)

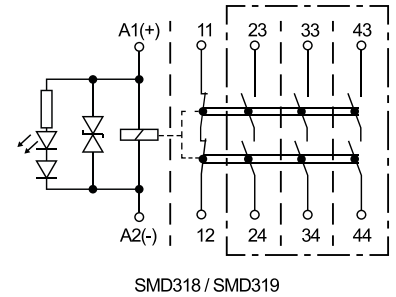

Isolationsdaten

Bemessungs-Isolationsspannung (IEC 60664-1) 250 VAC	
Basisisolierung	—
- Luft- und Kriechstrecke (min.)	2,5 mm
- Prüfspannung	2500 V _{eff} / 1 min
Doppelte bzw. verstärkte Isolierung	—
- Luft- und Kriechstrecke (min.)	5,5 mm
- Prüfspannung	4000 V _{eff} / 1 min
Offener Kontakt: Prüfspannung*	1500 V _{eff} / 1 min
Verschmutzungsgrad	2
Überspannungskategorie	III

* Anfangswert

Mechanische Daten

Lebensdauer (min.)	10 x 10 ⁶ Schaltspiele
Schaltfrequenz (max.)	8 Hz
Ansprechzeit (NO geschlossen) (typ.)	20 ms
Rückfallzeit (NC geschlossen) (typ.)*	5 ms
Prellzeit (typ.)	NO: 2 ms / NC: 20 ms
Schockfestigkeit (16 ms) (min.)	NO: 15g / NC: 5g
Vibr.-Festigkeit (10-200 Hz) (min.)	NO: 10g / NC: 1,5g
Gewicht	ca. 130 g
Einbaulage	beliebig

* ohne Beschaltung der Spule

Technische Daten

Anschlussdaten Schraubklemme:	
- Querschnitte bei Draht:	0,2 - 2,5 mm ² / AWG 24 - 14
- Querschnitte bei Litze:	0,2 - 2,5 mm ² / AWG 24 - 12
- Anzugsdrehmoment:	0,6 Nm
Anschlussdaten Federkraftklemme:	
- Querschnitte bei Draht:	0,2 - 2,0 mm ² / AWG 24 - 14
- Querschnitte bei Litze:	0,2 - 2,5 mm ² / AWG 24 - 12

Weitere Daten

Umgebungstemperatur	-40 °C, ..., +55 °C
Thermischer Widerstand	60 K / W
Schutzart	IP20
Approbationen	cULus
UL File	E188953

Montagehinweise

Befestigung	auf Tragschiene 35 mm (IEC 60715)
-------------	-----------------------------------

Optionen, Zubehör

Andere Spulenausführungen	möglich
---------------------------	---------

Produktschlüssel

SMD 3 1 8 24VDC XX

SMD	Typenbezeichnung	
3	Anzahl Kontakte NO	
1	Anzahl Kontakte NC	
8	Anschlusstechnologie	8 = Schraubklemme, 9 = Federkraftklemme
24VDC	Spulennennspannung	
XX	Optionen	



Eigenschaften

- Relaismodul mit 3-poligem Relais mit zwangsgeführten Kontakten gemäss IEC 61810-3
- Anwendungstyp A
- Sichere Trennung (siehe Isolationsdaten)
- Einbindung in Sicherheitsanwendungen nach IEC/EN 62061, ISO/EN 13849 möglich*
- Montage auf Tragschiene 35 mm (IEC 60715)
- Schaltstrom: max. 10 A
- Schaltspannung: 250 V AC/DC
- Leistungsaufnahme: 0,7 ... 1,15 W
- Überspannungsschutz in der Ansteuerung
- Mit Federkraftklemmen (SMF219)
- Mit Schraubklemmen (SMF218)
- Kontaktbestückung
SMF218/219: 2 NO + 1 NC

* Anwender ist für die korrekte Integration verantwortlich!

Abmessungen

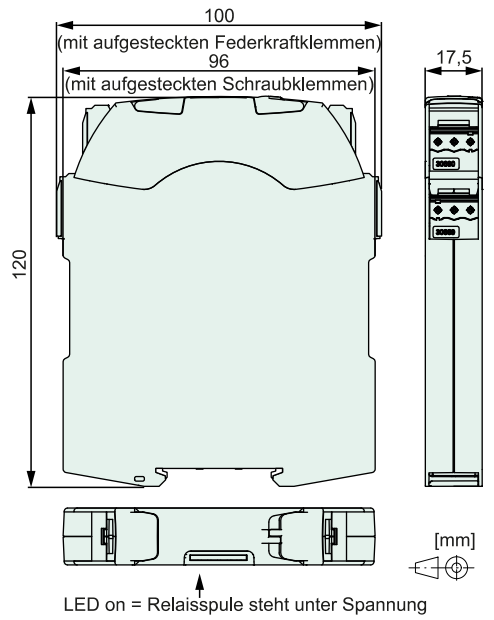

Moduldaten Erregerseite bei 20 °C

Nennspannung (VDC)	Min. Ansprechspannung (VDC)	Min. Rückfallspannung (VDC)	Nennstrom (mA)
12	8,4	1,2	60
24	16,8	2,4	47
48	33,6	4,8	20
110	77,0	11,0	10

Erregerspannungsbereich

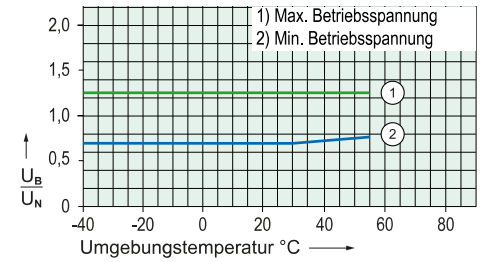

- Prüfbedingungen:
- Kurve 1: Kontaktstrom 6 A MAX
 - Kurve 2: ohne vorangegangenen Betrieb
 - Einschaltdauer 100%

Kontaktdaten

Kontaktmaterial	AgCuNi + 0,2, ..., 0,4 µm Au
Kontaktart	Einfachkontakt mit Zackenkronen
Nennschaltleistung	2500 VA
250 V / 10 A / AC-1 (max.)	
Elektr. Lebensdauer (0,1 Hz, rel. ED 10%)	100 000
Einschaltstrom	30 A für 20 ms
Schaltspannungsbereich	5, ..., 250 V DC / AC
Schaltstrombereich*	3 mA, ..., 10 A
Schaltleistungsbereich*	40 mW, ..., 2500 W (VA)
Übergangswiderstand im Neuzustand (max.)	100 mΩ
Kurzschlussfestigkeit NO-Kontakte**	1000 A mit Vorsicherung SCPD 10 A gG / gL (Schmelzsicherung)
Kurzschlussfestigkeit NC-Kontakte**	1000 A mit Vorsicherung SCPD 6 A gG / gL (Schmelzsicherung)

* Richtwerte ** prospektiver Kurzschlussstrom

Elektrische Lebensdauer (NO-Kontakte)

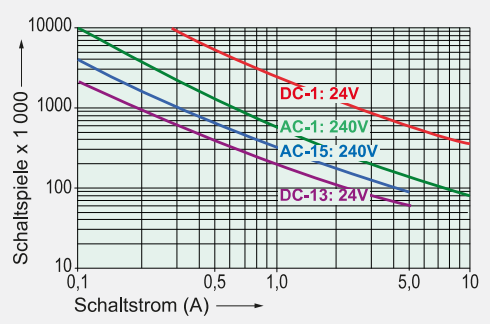

Schaltvermögen (IEC 61810-1)	
AC-1:	240 V / 10 A MAX
AC-15:	240 V / 5 A MAX
DC-1:	24 V / 10 A MAX
DC-13:	24 V / 5 A / 0,1 Hz MAX
Schaltvermögen (UL 508)	
	B300, R300
Dauerstrom je Kontakt bei Belastung von:	
1 Kontakt	10 A MAX
2 Kontakten	8 A MAX

Kontaktlastgrenzkurve (DC)

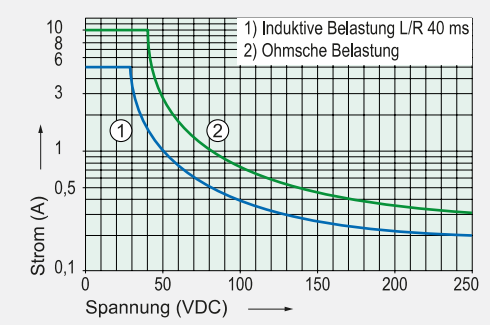

Schaltbild (Ansicht Relaisoberseite)

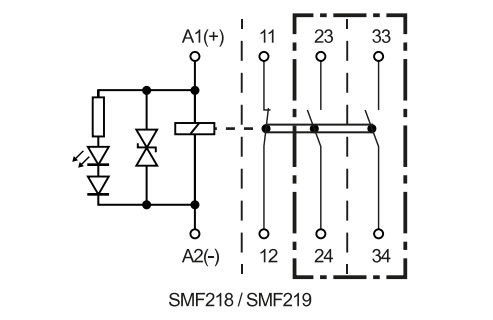

Isolationsdaten

Bemessungs-Isolationsspannung (IEC 60664-1) 250 VAC	
Basisisolierung	— — — — —
- Luft- und Kriechstrecke (min.)	2,5 mm
- Prüfspannung	2500 V _{eff} / 1 min
Doppelte bzw. verstärkte Isolierung	— — — — —
- Luft- und Kriechstrecke (min.)	5,5 mm
- Prüfspannung	4000 V _{eff} / 1 min
Offener Kontakt: Prüfspannung*	1500 V _{eff} / 1 min
Verschmutzungsgrad	2
Überspannungskategorie	III

* Anfangswert

Mechanische Daten

Lebensdauer (min.)	10 x 10 ⁶ Schaltspiele
Schaltfrequenz (max.)	15 Hz
Ansprechzeit (NO geschlossen) (typ.)	12 ms
Rückfallzeit (NC geschlossen) (typ.)*	5 ms
Prellzeit (typ.)	NO: 1,5 ms / NC: 15 ms
Schockfestigkeit (16 ms) (min.)	NO: 14g / NC: 4g
Vibr.-Festigkeit (10-200 Hz) (min.)	NO: 6g / NC: 4g
Gewicht	ca. 110 g
Einbaulage	beliebig

* ohne Beschaltung der Spule

Technische Daten

Anschlussdaten Schraubklemme:	
- Querschnitte bei Draht:	0,2 - 2,5 mm ² / AWG 24 - 14
- Querschnitte bei Litze:	0,2 - 2,5 mm ² / AWG 24 - 12
- Anzugsdrehmoment:	0,6 Nm
Anschlussdaten Federkraftklemme:	
- Querschnitte bei Draht:	0,2 - 2,0 mm ² / AWG 24 - 14
- Querschnitte bei Litze:	0,2 - 2,5 mm ² / AWG 24 - 12

Weitere Daten

Umgebungstemperatur	-40 °C, ..., +55 °C
Thermischer Widerstand	60 K / W
Schutzart	IP20
Approbationen	cULus
UL File	E188953

Montagehinweise

Befestigung auf Tragschiene 35 mm (IEC 60715)

Optionen, Zubehör

Andere Spulenausführungen möglich

Produktschlüssel

SMF	2	1	8	24VDC	XX
SMF	Typenbezeichnung				
2	Anzahl Kontakte NO				
1	Anzahl Kontakte NC				
8	Anschlusstechnologie				8 = Schraubklemme, 9 = Federkraftklemme
24VDC	Spulennennspannung				
XX	Optionen				



Eigenschaften

- Relaismodul mit 4-poligem Relais mit zwangsgeführten Kontakten gemäss IEC 61810-3
- Anwendungstyp A
- Sichere Trennung (siehe Isolationsdaten)
- Einbindung in Sicherheitsanwendungen nach IEC/EN 62061, ISO/EN 13849 möglich*
- Montage auf Tragschiene 35 mm (IEC 60715)
- Schaltstrom: max. 8 A
- Schaltspannung: 250 V AC/DC
- Leistungsaufnahme: 0,8 ... 1,25 W
- Überspannungsschutz in der Ansteuerung
- Mit Federkraftklemmen (SMF229/319)
- Mit Schraubklemmen (SMF228/318)
- Kontaktbestückung
SMF228/229: 2 NO + 2 NC, SMF318/319: 3 NO + 1 NC

* Anwender ist für die korrekte Integration verantwortlich!

Abmessungen

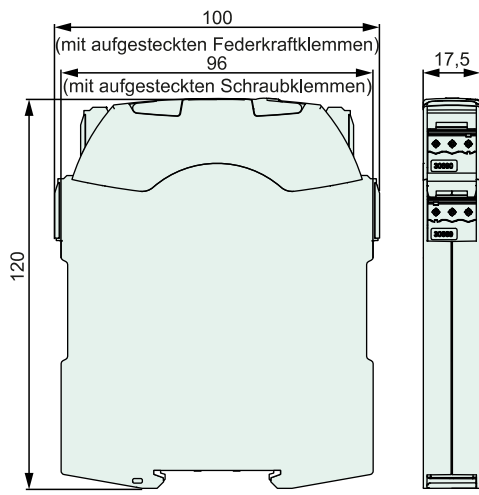

LED on = Relaispule steht unter Spannung

Moduldaten Erregerseite bei 20 °C

Nennspannung (VDC)	Min. Ansprechspannung (VDC)	Min. Rückfallspannung (VDC)	Nennstrom (mA)
12	8,4	1,2	69
24	16,8	2,4	51
48	33,6	4,8	33
110	77,0	11,0	11

Erregerspannungsbereich

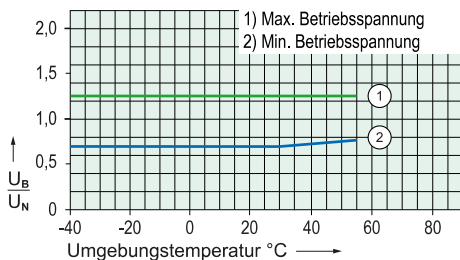

Prüfbedingungen:

- Kurve 1: Kontaktstrom 6 A MAX
- Kurve 2: ohne vorangegangenen Betrieb
- Einschaltdauer 100%

Kontaktmaterial

Kontaktmaterial	AgCuNi + 0,2, ..., 0,4 µm Au
Kontaktart	Einfachkontakt mit Zackenkronen
Nennschaltleistung	2000 VA
250 V / 8 A / AC-1 (max.)	
Elektr. Lebensdauer (0,1 Hz, rel. ED 10%)	100 000
Einschaltstrom	30 A für 20 ms
Schaltspannungsbereich	5, ..., 250 V DC / AC
Schaltstrombereich*	3 mA, ..., 8 A
Schaltleistungsbereich*	40 mW, ..., 2000 W (VA)
Übergangswiderstand im Neuzustand (max.)	100 mΩ
Kurzschlussfestigkeit NO-Kontakte**	1000 A mit Vorsicherung SCPD 10 A gG / gL (Schmelzsicherung)
Kurzschlussfestigkeit NC-Kontakte**	1000 A mit Vorsicherung SCPD 6 A gG / gL (Schmelzsicherung)

* Richtwerte ** prospektiver Kurzschlussstrom

Elektrische Lebensdauer (NO-Kontakte)

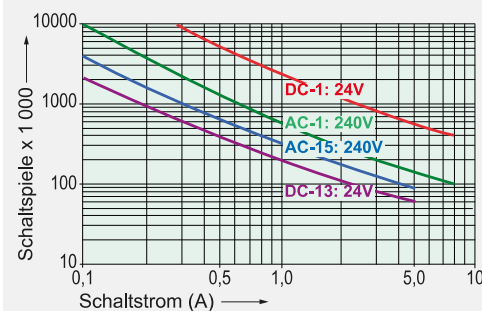

Schaltvermögen (IEC 61810-1)

AC-1:	240 V / 8 A MAX
AC-15:	240 V / 5 A MAX
DC-1:	24 V / 8 A MAX
DC-13:	24 V / 5 A / 0,1 Hz MAX

Schaltvermögen (UL 508)

Schaltvermögen (UL 508)	B300, R300
Dauerstrom je Kontakt bei Belastung von:	
1 oder 2 Kontakten	8 A MAX
3 Kontakten	6 A MAX

Kontaktlastgrenzkurve (DC)

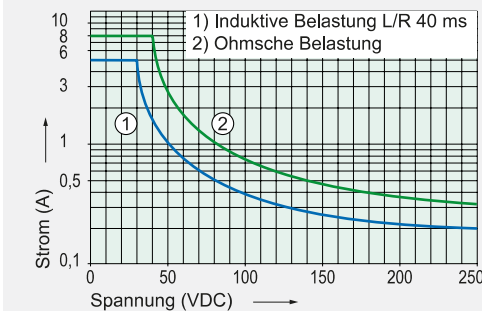

Schaltbild (Ansicht Relaisoberseite)

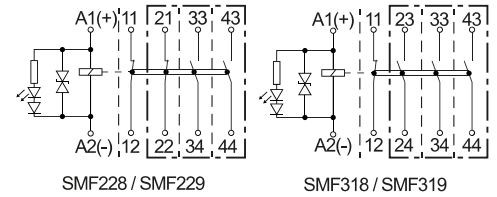

Isolationsdaten

Bemessungs-Isolationsspannung (IEC 60664-1) 250 VAC	
Basisisolierung	---
- Luft- und Kriechstrecke (min.)	2,5 mm
- Prüfspannung	2500 V _{eff} / 1 min
Doppelte bzw. verstärkte Isolierung	----
- Luft- und Kriechstrecke (min.)	5,5 mm
- Prüfspannung	4000 V _{eff} / 1 min
Offener Kontakt: Prüfspannung*	1500 V _{eff} / 1 min
Verschmutzungsgrad	2
Überspannungskategorie	III

* Anfangswert

Mechanische Daten

Lebensdauer (min.)	10 x 10 ⁶ Schaltspiele
Schaltfrequenz (max.)	15 Hz
Ansprechzeit (NO geschlossen) (typ.)	12 ms
Rückfallzeit (NC geschlossen) (typ.)*	5 ms
Prellzeit (typ.)	NO: 1,5 ms / NC: 15 ms
Schockfestigkeit (16 ms) (min.)	NO: 14g / NC: 4g
Vibr.-Festigkeit (10-200 Hz) (min.)	NO: 6g / NC: 4g
Gewicht	ca. 110 g
Einbaulage	beliebig

* ohne Beschaltung der Spule

Technische Daten

Anschlussdaten Schraubklemme:	
- Querschnitte bei Draht:	0,2 - 2,5 mm ² / AWG 24 - 14
- Querschnitte bei Litze:	0,2 - 2,5 mm ² / AWG 24 - 12
- Anzugsdrehmoment:	0,6 Nm
Anschlussdaten Federkraftklemme:	
- Querschnitte bei Draht:	0,2 - 2,0 mm ² / AWG 24 - 14
- Querschnitte bei Litze:	0,2 - 2,5 mm ² / AWG 24 - 12

Weitere Daten

Umgebungstemperatur	-40 °C, ..., +55 °C
Thermischer Widerstand	60 K / W
Schutzart	IP20
Approbationen	cULus
UL File	E188953

Montagehinweise

Befestigung	auf Tragschiene 35 mm (IEC 60715)
-------------	-----------------------------------

Optionen, Zubehör

Andere Spulenausführungen	möglich
---------------------------	---------

Produktschlüssel

SMF 3 1 8 24VDC XX

SMF	Typenbezeichnung	
3	Anzahl Kontakte NO	
1	Anzahl Kontakte NC	
8	Anschlusstechnologie	8 = Schraubklemme, 9 = Federkraftklemme
24VDC	Spulennennspannung	
XX	Optionen	



Eigenschaften

- Relaismodul mit 6-poligem Relais mit zwangsgeführten Kontakten gemäss IEC 61810-3
- Anwendungstyp A
- Sichere Trennung (siehe Isolationsdaten)
- Einbindung in Sicherheitsanwendungen nach IEC/EN 62061, ISO/EN 13849 möglich*
- Montage auf Tragschiene 35 mm (IEC 60715)
- Schaltstrom: max. 8 A
- Schaltspannung: 250 V AC/DC
- Leistungsaufnahme: 0,67 ... 1,2 W
- Überspannungsschutz in der Ansteuerung
- Mit Federkraftklemmen (SMF329/419)
- Mit Schraubklemmen (SMF328/418)
- Kontaktbestückung
SMF328/329: 3 NO + 2 NC, SMF418/419: 4 NO + 1 NC

* Anwender ist für die korrekte Integration verantwortlich!

Abmessungen

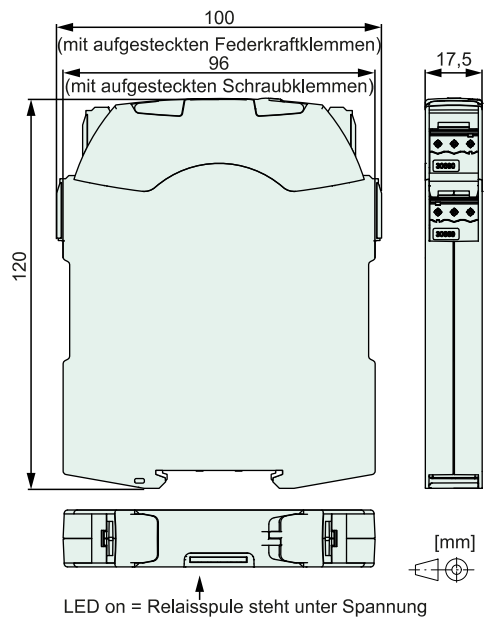

Kontaktdaten

Kontaktmaterial	AgCuNi + 0,2, ..., 0,4 µm Au
Kontaktart	Einfachkontakt mit Zackenkronen
Nennschaltleistung	2000 VA
250 V / 8 A / AC-1 (max.)	
Elektr. Lebensdauer (0,1 Hz, rel. ED 10%)	100 000
Einschaltstrom	30 A für 20 ms
Schaltspannungsbereich	5, ..., 250 V DC / AC
Schaltstrombereich*	3 mA, ..., 8 A
Schaltleistungsbereich*	40 mW, ..., 2000 W (VA)
Übergangswiderstand im Neuzustand (max.)	100 mΩ
Kurzschlussfestigkeit NO-Kontakte**	1000 A mit Vorsicherung SCPD 10 A gG / gL (Schmelzsicherung)
Kurzschlussfestigkeit NC-Kontakte**	1000 A mit Vorsicherung SCPD 6 A gG / gL (Schmelzsicherung)

* Richtwerte ** prospektiver Kurzschlussstrom

Elektrische Lebensdauer (NO-Kontakte)

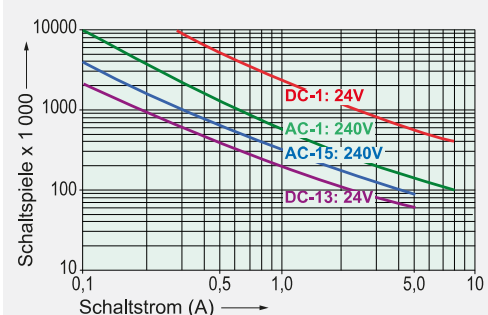

Schaltvermögen (IEC 61810-1)	
AC-1:	240 V / 8 A MAX
AC-15:	240 V / 5 A MAX
DC-1:	24 V / 8 A MAX
DC-13:	24 V / 5 A / 0,1 Hz MAX

Schaltvermögen (UL 508)	B300, R300
Dauerstrom je Kontakt bei Belastung von:	
1 oder 2 Kontakten	8 A MAX
3 Kontakten	6 A MAX
4 Kontakten	4,5 A MAX

Kontaktlastgrenzkurve (DC)

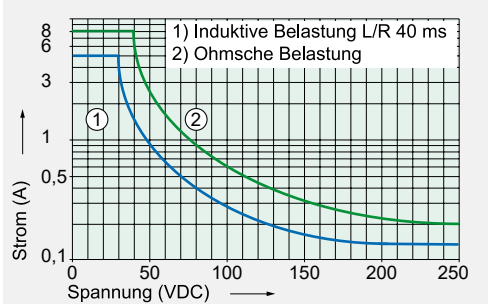

Moduldaten Erregerseite bei 20 °C

Nennspannung (VDC)	Min. Ansprechspannung (VDC)	Min. Rückfallspannung (VDC)	Nennstrom (mA)
12	8,4	1,2	65
24	16,8	2,4	48
48	33,6	4,8	20
110	77,0	11,0	11

Erregerspannungsbereich

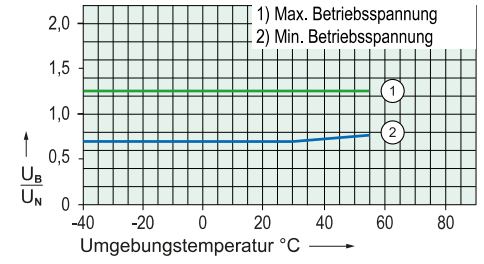

Prüfbedingungen:

- Kurve 1: Kontaktstrom 5 A MAX
- Kurve 2: ohne vorangegangenen Betrieb
- Einschaldauer 100%

Schaltbild (Ansicht Relaisoberseite)

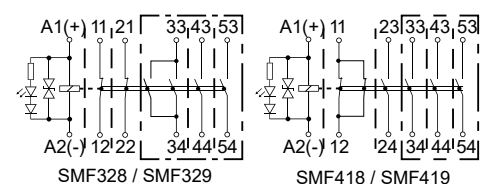

Isolationsdaten

Bemessungs-Isolationsspannung (IEC 60664-1)	250 VAC
Basisisolierung	---
- Luft- und Kriechstrecke (min.)	2,5 mm
- Prüfspannung	2500 V _{eff} / 1 min
Doppelte bzw. verstärkte Isolierung	---
- Luft- und Kriechstrecke (min.)	5,5 mm
- Prüfspannung	4000 V _{eff} / 1 min
Offener Kontakt: Prüfspannung*	1500 V _{eff} / 1 min
Verschmutzungsgrad	2
Überspannungskategorie	III

Mechanische Daten

Lebensdauer (min.)	10 x 10 ⁶ Schaltspiele
Schaltfrequenz (max.)	15 Hz
Ansprechzeit (NO geschlossen) (typ.)	20 ms
Rückfallzeit (NC geschlossen) (typ.)*	8 ms
Prellzeit (typ.)	NO: 1,5 ms / NC: 15 ms
Schockfestigkeit (16 ms) (min.)	NO: 10g / NC: 5g
Vibr.-Festigkeit (10-200 Hz) (min.)	NO: 10g / NC: 2g
Gewicht	ca. 130 g
Einbaulage	beliebig

* ohne Beschaltung der Spule

Technische Daten

Anschlussdaten Schraubklemme:	
- Querschnitte bei Draht:	0,2 - 2,5 mm ² / AWG 24 - 14
- Querschnitte bei Litze:	0,2 - 2,5 mm ² / AWG 24 - 12
- Anzugsdrehmoment:	0,6 Nm
Anschlussdaten Federkraftklemme:	
- Querschnitte bei Draht:	0,2 - 2,0 mm ² / AWG 24 - 14
- Querschnitte bei Litze:	0,2 - 2,5 mm ² / AWG 24 - 12

Weitere Daten

Umgebungstemperatur	-40 °C, ..., +55 °C
Thermischer Widerstand	47 K / W
Schutzart	IP20
Approbationen	cULus
UL File	E188953

Montagehinweise

Befestigung auf Tragschiene 35 mm (IEC 60715)

Optionen, Zubehör

Andere Spulenausführungen möglich

Produktschlüssel

SMF 4 1 8 24VDC XX	
SMF	Typenbezeichnung
4	Anzahl Kontakte NO
1	Anzahl Kontakte NC
8	Anschlusstechnologie
24VDC	Spulennennspannung
XX	Optionen

8 = Schraubklemme, 9 = Federkraftklemme



Eigenschaften

- Steckfassung mit Schraubanschlüssen
- Für Relais der Baureihe SGR282 ZK (VAR1, VAR2)
- Mit Haltebügel aus Kunststoff
- Bezeichnungsschild (1 Stück)
- Montage
 - auf Tragschiene 35 mm (IEC 60715)
 - Zentralbefestigung mit M3 Schraube



Abmessungen

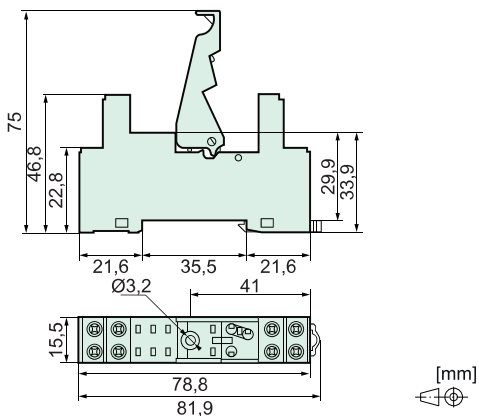

Technische Daten

Grenzdauerstrom*	8 A
Bemessungsspannung	300 VAC
Anschlüsse:	
- Querschnitte bei Draht	2 x 2,5 mm ²
- Querschnitte bei Litze	2 x 1,5 mm ²
- Drehmoment	max. 0,8 Nm

*max. Kontaktbelastung im Relaisdatenblatt beachten

Schaltbild (Ansicht Relaisoberseite)

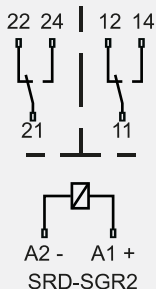

Isolationsdaten

Bemessungs-Isolationsspannung (IEC 60664-1)	250 VAC
Basisisolierung	
- Luft- und Kriechstrecke (min.)	4 mm
- Prüfspannung	2500 V _{eff} / 1 min
Kriechstromfestigkeit	CTI 250
Verschmutzungsgrad	2
Überspannungskategorie	III

Mechanische Daten

Gewicht	ca. 40 g
---------	----------

Weitere Daten

Umgebungstemperatur	-25 °C ... +70 °C
Approbationen	UL, cUL
UL File	E140923

Montagehinweise

Befestigung	auf Tragschiene 35 mm (IEC 60715)
Befestigung	mit Zentralbefestigung Schraube M3
- Drehmoment	max. 1,28 Nm

Produktschlüssel

SRD	SGR2	
SRD	Fassungstyp	Tragschienefassung
SGR2	Relaisbaureihe	SGR282 ZK

Optionen, Zubehör

SRD SGR2 M01

- Integrierte Freilaufdiode
- Geeignet für 6 VDC bis 230 VDC (+ an Klemme A1)

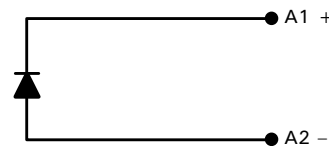

SRD SGR2 M03

- Integrierte Freilaufdiode
- Leuchtdiode grün
- Geeignet für 6 VDC bis 24 VDC (+ an Klemme A1)

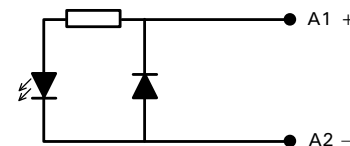

SRD SGR2 M05

- Leuchtdiode grün
- Integrierter Verpolschutz
- Geeignet für 6 VDC bis 24 VDC (+ an Klemme A1)

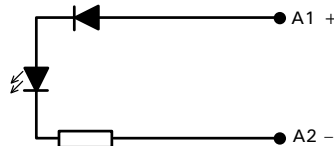



Eigenschaften

- Steckfassung mit Schraubanschlüssen
- Für Relais der Baureihe SGR282 ZK (VAR1, VAR2)
- Sichere Trennung zwischen Spule und Kontakten
- Mit Haltebügel aus Kunststoff
- Bezeichnungsschild (1 Stück)
- Montage
 - auf Tragschiene 35 mm (IEC 60715)
 - Zentralbefestigung mit M3 Schraube



Abmessungen

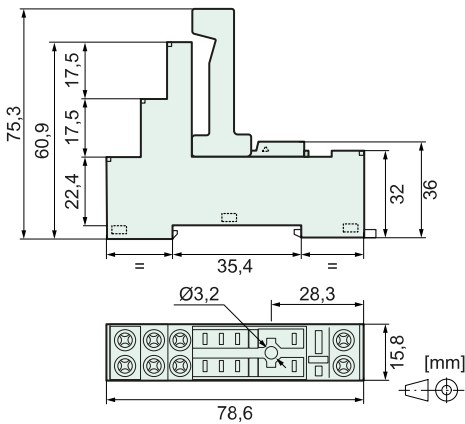

Technische Daten

Grenzdauerstrom*	8 A
Bemessungsspannung	250 VAC
Anschlüsse:	
- Querschnitte bei Draht	1 x 6 mm ² oder 2 x 2,5 mm ²
- Querschnitte bei Litze	1 x 6 mm ² oder 2 x 2,5 mm ²
- Drehmoment	max. 0,5 Nm

*max. Kontaktbelastung im Relaisdatenblatt beachten

Schaltbild (Ansicht Relaisoberseite)

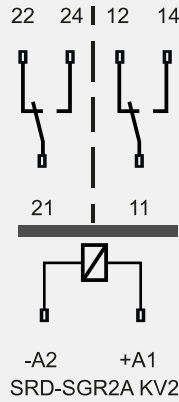

Isolationsdaten

Bemessungs-Isolationsspannung (IEC 60664-1)	250 VAC
Basisisolierung	
- Luft- und Kriechstrecke (min.)	4 mm
- Prüfspannung	2500 V _{eff} / 1 min
Doppelte bzw. verstärkte Isolierung	
- Luft- und Kriechstrecke (min.)	14 mm
- Prüfspannung	4000 V _{eff} / 1 min
Kriechstromfestigkeit	CTI 250
Verschmutzungsgrad	2
Überspannungskategorie	III

Mechanische Daten

Gewicht	ca. 46 g
---------	----------

Weitere Daten

Umgebungstemperatur	-40 °C ... +70 °C
Approbationen	cULus
UL File	E135170

Montagehinweise

Befestigung	auf Tragschiene 35 mm (IEC 60715)
Befestigung	mit Zentralbefestigung Schraube M3
- Drehmoment	max. 1,28 Nm

Produktschlüssel

SRD	SGR2	A	KV2
SRD	Fassungstyp	Tragschienefassung	
SGR2	Relaisbaureihe	SGR282 ZK	
A	Fassungsvariante		
KV2	Kontaktvariante		

Optionen, Zubehör

SRD SGR2A M01

- Integrierte Freilaufdiode
- Integrierter Verpolschutz
- Geeignet für 6 VDC bis 220 VDC

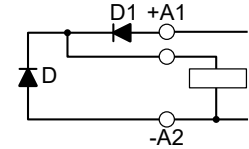

SRD SGR2A M03

- Integrierte Freilaufdiode
- Integrierter Verpolschutz
- Leuchtdiode grün
- Geeignet für 6 VDC bis 24 VDC

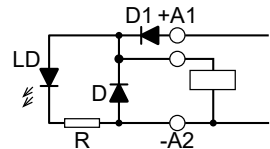



Eigenschaften

- Steckfassung mit Push-in-Kontakten (PIK)
- Für Relais der Baureihe SGR282 ZK (VAR1, VAR2)
- Sichere Trennung zwischen Spule und Kontakten
- Mit Haltebügel aus Kunststoff
- Bezeichnungsschild (1 Stück)
- Montage
 - auf Tragschiene 35 mm (IEC 60715)
 - Zentralbefestigung mit M3 Schraube



Abmessungen

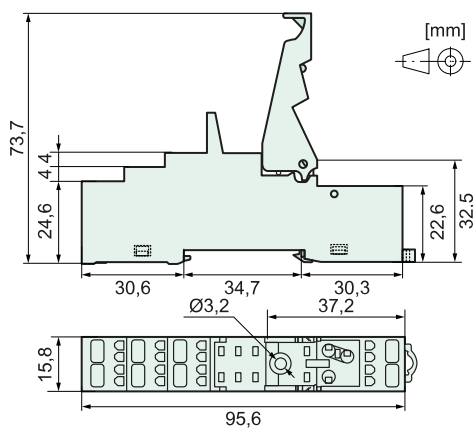

Technische Daten

Grenzdauerstrom*	8 A
Bemessungsspannung	250 VAC
Anschlüsse:	
- Querschnitte bei Draht	1 x 6 mm ² oder 2 x 2,5 mm ²
- Querschnitte bei Litze	1 x 6 mm ² oder 2 x 2,5 mm ²

*max. Kontaktbelastung im Relaisdatenblatt beachten

Schaltbild (Ansicht Relaisoberseite)

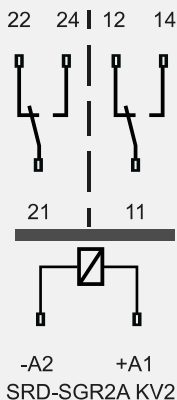

Isolationsdaten

Bemessungs-Isolationsspannung (IEC 60664-1)	250 VAC
Basisisolation	
- Luft- und Kriechstrecke (min.)	4 mm
- Prüfspannung	2500 V _{eff} / 1 min
Doppelte bzw. verstärkte Isolation	
- Luft- und Kriechstrecke (min.)	14 mm
- Prüfspannung	4000 V _{eff} / 1 min
Kriechstromfestigkeit	CTI 250
Verschmutzungsgrad	2
Überspannungskategorie	III

Mechanische Daten

Gewicht	ca. 40 g
---------	----------

Weitere Daten

Umgebungstemperatur	-40 °C ... +70 °C
Approbationen	cULus
UL File	E135170

Montagehinweise

Befestigung	auf Tragschiene 35 mm (IEC 60715)
Befestigung	mit Zentralbefestigung Schraube M3
- Drehmoment	max. 1,28 Nm

Produktschlüssel

SRD	Fassungstyp	Tragschienefassung
SGR2	Relaisbaureihe	SGR282 ZK
A	Fassungsvariante	
KV2	Kontaktvariante	
PIK	Anschluss technik	Push-in-Kontakte

Optionen, Zubehör

SRD SGR2A M01

- Integrierte Freilaufdiode
- Integrierter Verpolschutz
- Geeignet für 6 VDC bis 220 VDC

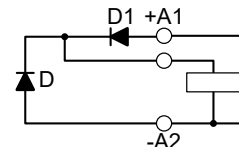

SRD SGR2A M03

- Integrierte Freilaufdiode
- Integrierter Verpolschutz
- Leuchtdiode grün
- Geeignet für 6 VDC bis 24 VDC

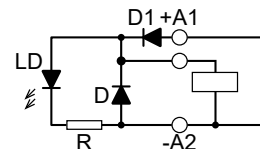

Tragschienefassung

SRD SIM4

für SIM4



Eigenschaften

- Steckfassung mit Schraubanschlüssen
- Für Relais der Baureihe SIM4
- Sichere Trennung zwischen Spule und Kontakten
- Mit Haltebügel aus Kunststoff
- Montage
 - auf Tragschiene 35 mm (IEC 60715)
 - Befestigung mit 2 x M3 Schraube



Schaltbild (Ansicht Relaisoberseite)

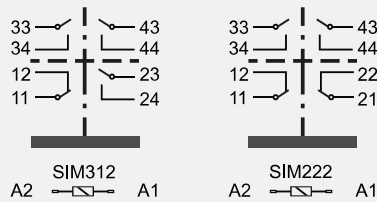

Optionen, Zubehör

keine verfügbar

Isolationsdaten

Bemessungs-Isolationsspannung (IEC 60664-1) 250 VAC	
Basisisolierung	
- Luft- und Kriechstrecke (min.)	4 mm
- Prüfspannung	2500 V _{eff} / 1 min
Doppelte bzw. verstärkte Isolierung	
- Luft- und Kriechstrecke (min.)	5,5 mm
- Prüfspannung	3000 V _{eff} / 1 min
Doppelte bzw. verstärkte Isolierung	
- Luft- und Kriechstrecke (min.)	14 mm
- Prüfspannung	4000 V _{eff} / 1 min
Kriechstromfestigkeit	CTI 250
Verschmutzungsgrad	2
Überspannungskategorie	III

Mechanische Daten

Gewicht	ca. 65 g
---------	----------

Weitere Daten

Umgebungstemperatur	-25 °C ... +70 °C
Approbationen	cULus
UL File	E238167

Montagehinweise

Befestigung	auf Tragschiene 35 mm (IEC 60715)
Befestigung	mit 2 x Schraube M3
- Drehmoment	max. 1,28 Nm

Produktschlüssel

SRD	SIM4	
SRD	Fassungstyp	Tragschienefassung
SIM4	Relaisbaureihe	SIM4

Abmessungen

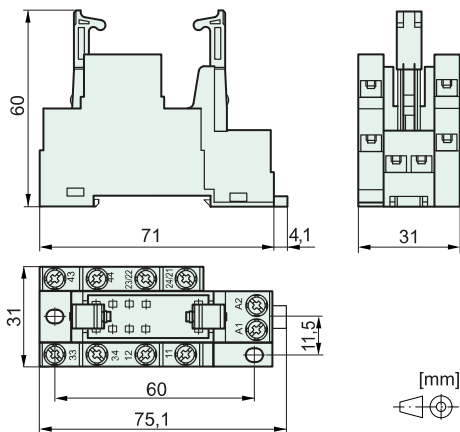

Technische Daten

Grenzdauerstrom*	8 A
Bemessungsspannung	250 VAC
Anschlüsse:	
- Querschnitte bei Draht	2 x 2,5 mm ²
- Querschnitte bei Litze	2 x 1,5 mm ²
- Drehmoment	max. 0,8 Nm

*max. Kontaktbelastung im Relaisdatenblatt beachten

Tragschienefassung

SRD SIS3

für SIS2 und SIS3
mit Pinlänge 3,8 mm



Eigenschaften

- Steckfassung mit Push-in-Kontakten (PIK)
- Für Relais der Baureihen SIS2 und SIS3 mit 3,8 mm Pinlänge
- Mit Haltebügel aus Kunststoff
- Montage
 - auf Tragschiene 35 mm (IEC 60715)



Abmessungen

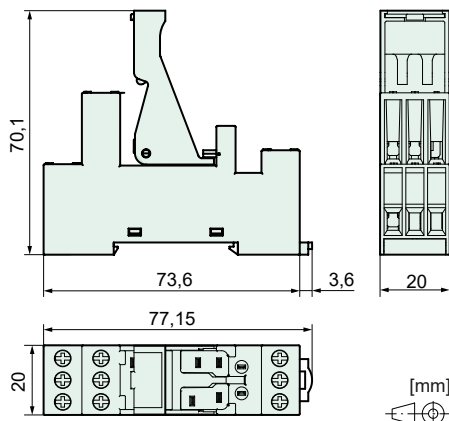

Technische Daten

Grenzdauerstrom*	6 A
Bemessungsspannung	250 VAC
Anschlüsse:	
- Querschnitte bei Draht	2 x 2,5 mm ²
- Querschnitte bei Litze	2 x 1,5 mm ²
- Drehmoment	max. 0,8 Nm

*max. Kontaktbelastung im Relaisdatenblatt beachten

Schaltbild (Ansicht Relaisoberseite)

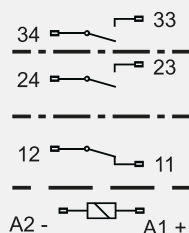

Isolationsdaten

Bemessungs-Isolationsspannung (IEC 60664-1)	250 VAC
Basisisolation	
- Luft- und Kriechstrecke (min.)	4 mm
- Prüfspannung	2500 V _{eff} / 1 min
Doppelte bzw. verstärkte Isolation	
- Luft- und Kriechstrecke (min.)	8 mm
- Prüfspannung	4000 V _{eff} / 1 min
Kriechstromfestigkeit	CTI 250
Verschmutzungsgrad	2
Überspannungskategorie	III

Mechanische Daten

Gewicht	ca. 45 g
---------	----------

Weitere Daten

Umgebungstemperatur	-25 °C ... +70 °C
Approbationen	cULus
UL File	E238167

Montagehinweise

Befestigung	auf Tragschiene 35 mm (IEC 60715)
-------------	-----------------------------------

Produktschlüssel

SRD	SIS3	
SRD	Fassungstyp	Tragschienefassung
SIS3	Relaisbaureihe	SIS2 und SIS3

Optionen, Zubehör

SRD SGR2 M01

- Integrierte Freilaufdiode
- Geeignet für 6 VDC bis 230 VDC (+ an Klemme A1)

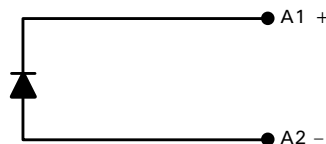

SRD SGR2 M03

- Integrierte Freilaufdiode
- Leuchtdiode grün
- Geeignet für 6 VDC bis 24 VDC (+ an Klemme A1)

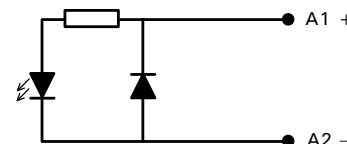

SRD SGR2 M05

- Leuchtdiode grün
- Integrierter Verpolschutz
- Geeignet für 6 VDC bis 24 VDC (+ an Klemme A1)

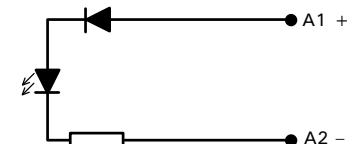



Eigenschaften

- Steckfassung mit Printanschlüssen
- Für Relais der Baureihe SGR282 ZK (VAR1, VAR2)
- Mit Haltebügel aus Kunststoff
- Montage
- Zentralbefestigung mit M3 Schraube



Abmessungen

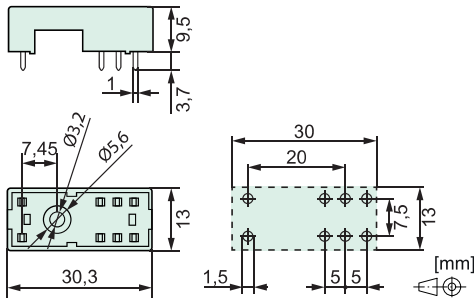

Technische Daten

Grenzdauerstrom*	8 A
Bemessungsspannung	300 VAC

*max. Kontaktbelastung im Relaisdatenblatt beachten

Schaltbild (Ansicht Relaisoberseite)

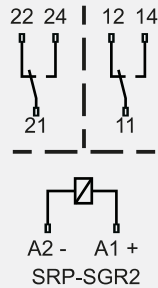

Isolationsdaten

Bemessungs-Isolationsspannung (IEC 60664-1)	250 VAC
Basisisolierung	— — —
- Luft- und Kriechstrecke (min.)	4 mm
- Prüfspannung	4 000 V _{eff} / 1 min
Kriechstromfestigkeit	CTI 250
Verschmutzungsgrad	2
Überspannungskategorie	III

Mechanische Daten

Gewicht	ca. 4 g
---------	---------

Weitere Daten

Umgebungstemperatur	-40 °C ... +70 °C
Approbationen	cULus
UL File	E113714

Montagehinweise

Befestigung	auf PCB
Befestigung	mit Zentralbefestigung Schraube M3
- Drehmoment	max. 1,28 Nm

Produktschlüssel

SRP SGR2		
SRP	Fassungstyp	Printfassung
SGR2	Relaisbaureihe	SGR282 ZK

Optionen, Zubehör

keine verfügbar



Eigenschaften

- Steckfassung mit Printanschlüssen
- Für Relais der Baureihe SIR4
- Mit Haltebügel aus Kunststoff



Abmessungen

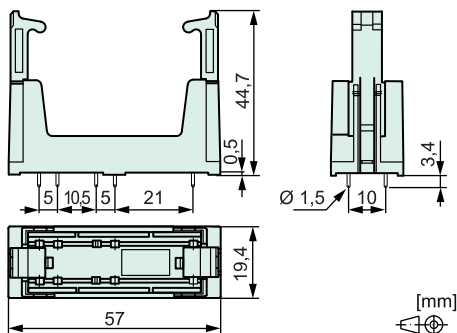

Technische Daten

Grenzdauerstrom*	8 A
Bemessungsspannung	250 VAC

*max. Kontaktbelastung im Relaisdatenblatt beachten

Schaltbild (Ansicht Relaisoberseite)

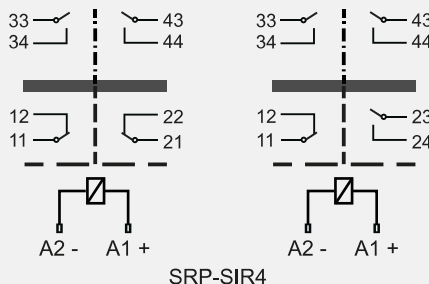

Isolationsdaten

Bemessungs-Isolationsspannung (IEC 60664-1) 250 VAC	
Basisisolierung	
- Luft- und Kriechstrecke (min.)	4 mm
- Prüfspannung	2500 V _{eff} / 1 min
Doppelte bzw. verstärkte Isolierung	
- Luft- und Kriechstrecke (min.)	8 mm
- Prüfspannung	4000 V _{eff} / 1 min
Doppelte bzw. verstärkte Isolierung	
- Luft- und Kriechstrecke (min.)	10 mm
- Prüfspannung	5000 V _{eff} / 1 min
Kriechstromfestigkeit	CTI 250
Verschmutzungsgrad	2
Überspannungskategorie	III

Mechanische Daten

Gewicht	ca. 15 g
---------	----------

Weitere Daten

Umgebungstemperatur	-25 °C ... +70 °C
Approbationen	cULus
UL File	E301947

Montagehinweise

Befestigung	auf PCB
-------------	---------

Produktschlüssel

SRP	SIR4	
SRP	Fassungstyp	Printfassung
SIR4	Relaisbaureihe	SIR4

Optionen, Zubehör

keine verfügbar



Eigenschaften

- Steckfassung mit Printanschlüssen
- Für Relais der Baureihe SIM3 und SIM4
- Mit Haltebügel aus Kunststoff



Schaltbild (Ansicht Relaisoberseite)

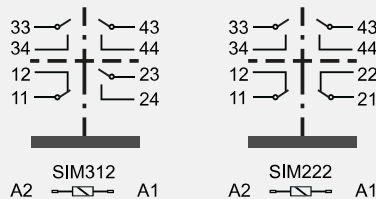

Optionen, Zubehör

keine verfügbar

Isolationsdaten

Bemessungs-Isolationsspannung (IEC 60664-1) 250 VAC	
Basisisolierung	
- Luft- und Kriechstrecke (min.)	4 mm
- Prüfspannung	2500 V _{eff} / 1 min
Doppelte bzw. verstärkte Isolierung	
- Luft- und Kriechstrecke (min.)	8 mm
- Prüfspannung	4000 V _{eff} / 1 min
Doppelte bzw. verstärkte Isolierung	
- Luft- und Kriechstrecke (min.)	10 mm
- Prüfspannung	5000 V _{eff} / 1 min
Kriechstromfestigkeit	CTI 250
Verschmutzungsgrad	2
Überspannungskategorie	III

Abmessungen

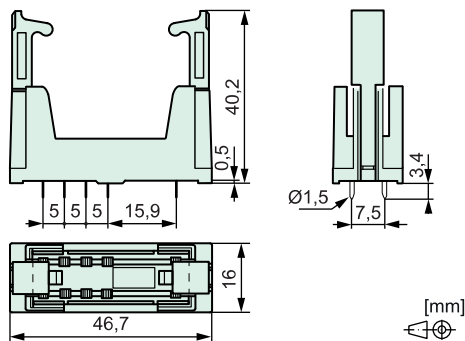

Mechanische Daten

Gewicht ca. 11 g

Weitere Daten

Umgebungstemperatur	-25 °C ... +70 °C
Approbationen	cULus
UL File	E301947

Montagehinweise

Befestigung auf PCB

Produktschlüssel

SRP	SIM4	Fassungstyp	Printfassung
SGR2	Relaisbaureihe		SIR4

Technische Daten

Grenzdauerstrom*	8 A
Bemessungsspannung	250 VAC

*max. Kontaktbelastung im Relaisdatenblatt beachten



Schweiz: ELESTA GmbH
Heuteilstrasse 18
CH-7310 Bad Ragaz
Schweiz

Telefon: +41 81 303 54 00
E-Mail: admin@elesta-gmbh.com

Internet: www.elesta-gmbh.com

Deutschland: ELESTA GmbH
Vertriebsbüro Leipzig
Unterer Haselberg 32
D-04683 Naunhof

Telefon: +49 34293 47 38 18
E-Mail: m.meyer@elesta-gmbh.com

ELESTA GmbH
Vertriebsbüro Stuttgart
Bergstrasse 16
D-71711 Steinheim an der Murr

Telefon: +49 7144 160 21 34
E-Mail: y.kihodu@elesta-gmbh.com

Weltweit: www.elesta-gmbh.com

Ihr ELESTA Partner: